

Tartalomjegyzék/Table of contents

Fényforrások / Lighting sources	2-19	Műanyag csatorna, öntapadós műanyag csatorna / Cable trunking and self-adhesive cable trunking	74
LED fényforrások / LED lighting sources	2-6	Párásító ventilátor / Mist fan	75
LED alumínium profilsín szett / LED aluminium profile kit	7	Álló, asztali, csőventilátor / Stand, table, duct fan	76-77
LED szalagok, kiegészítők / LED stripes, accessories	8-11	Szellőzéstechnika- Oldalfali, mennyezeti ventilátorok / Ventilation	78-79
LED szalag vezérlők, tápegységek / LED strip controllers, drivers	12-13	Szerszámok / Tools	80-83
Energiatakarékos kompakt fénycsővek / Energy saving lamps	14	Krimpelő fogók / Crimping tools	80
Nagyteljesítményű kompakt fénycsővek / High wattage energy saving lamps	15	Kábelvágók, vezeték csupaszoló / Cable cutters, wire strippers	81
Halogén fényforrások / Halogen lighting sources	16-17	Fázisceruzák, szigetelt csavarhúzó / Testers, insulated screwdrivers	82
Speciális fényforrások - Infra izzók, UV fénycsővek, Hagyományos izzók / Special lamps - Infra, BLB, Incandescent lamps	18	Szigetelt, szigetetlen fogók / Insulated and non-insulated pliers	83
Világítástechnikai alapfogalmak / Lighting definitions	19	Installáció, energiaelosztás / Installation, energy distribution	84-101
Lámpatestek / Lighting fixtures	20-59	Lakáselosztók / Distribution box	84-85
LED panelek / LED panels	20-25	Kismegszakítók / Miniature circuit breakers (MCBs)	86
LED mennyezeti, fali, por- páramentes, tükrös lámpatestek / LED ceiling, wall, waterproof, louver lamps	26-30	Áram- védőkapszolók / Residual current circuit breakers (RCCBs)	87
LED bútorvilágítók / LED wall lamps	31	Motorvédő kapszolók és kiegészítők / Motor protection circuit breakers and accessories	88-89
LED reflektorok / LED floodlights	32-33	Mágneskapszolók D és K sorozat és kiegészítőik / AC contactors - D and K range - and accessories	90-91
Hordozható, állványos LED reflektorok / Portable, standing LED floodlights	34-35	Hőkioldók / Thermal relays	92
LED fejlámpa, elemlámpa, kemping lámpa / LED headlight, flashlight, camping lamp	36-37	Végálláskapcsolók / Limit switches	93
LED asztali lámpatestek / LED desk lamp	38-39	Egyéb moduláris termékek / Other modular products	93-94
LED kültéri lámpa / LED garden lamps	40	Almérők / Kilowatt hour meters	95
Hagyományos lámpatestek / Traditional lighting fixtures	41-59	Késes (NH) aljzatok, kezelőfogó, dol betétek / Low voltage fuse bases, fuse puller, DI/DIII fuses	96
Kültéri lámpatestek / Garden lamps	41	Szakaszoló biztosítók / Fuse disconnecter switches	97
Por- páramentes lámpatestek T8 / Water- and dustproof lamps T8	42-44	Fővezeték soroló sorkapcsok / Modular terminal blocks	97-98
Tükrös-rácsos lámpatestek T8, T5 / Louver fittings T8, T5	45-46	Elosztóblokkok / Distribution blocks	99
LEDre szerelt lámpatestek / Lighting fixtures for LED tubes	47	Sorkapocs, fésűs sín / Terminal block, busbar	100
Mennyezeti, fali lámpatestek / Ceiling, wall lamps	48-52	Kalapsín, EPH kapocs, föld-nulla sín / Din rail, equipotential terminal block, earth-neutral bar	101
Halogén reflektorok / Halogen floodlights	52-53	Szerelési anyagok / Installational accessories	102-110
Mozgásérzékelők, alkonykapcsoló / Motion sensors, light control switch	54	Vezetékbeűzők / Wire puller	102
Búrák / Glass lamp shades	55	Kötődoboz, gipszkarton doboz, Fi relé tokozat / Junction box, wall cavity box, RCCB box	103
Bútorvilágítók / Electric wall lamps	55	Csőbilincs, könyök, karmantyú / Gripper clamp, bend, coupler	104
Beépíthető spotlámpa keretek / Spotlight frames	56	Tömszelence, vezetékösszekötő, peremes tipli / Electric cable tangency, wire connector, expand plug	105
Szerelőlámpák / Working lamps	57	Szigetelő szalagok, kábelösszekötő spirál / PVC insulating tape, cable spiral wrap	106
Foglalatok / Caps	58	Kábelkötegelők, kábelkötegelő talp, jelzőcímkes kábelkötegelő / Cable ties, self-adhesive tie mount, cable tie with marker	107
LED vészvilágítók / LED emergency lamps	59	Érvéghüvely, iker érvéghüvely / Preinsulated terminal E series, twin preinsulated terminal	108
Lakossági termékek / Products for household use	60-77	Szemes saru / Preinsulated terminal	109
Szerelvények / Switches & sockets - ABB Duet, ABB Sonata, ABB Basic, Stilo Aqua, Stilo Forte	60-63	Szemes csősarú, hidraulikus prés / Cable lug, hydraulic plier	110
Audio, video kaputelefonok / Audio, video doorphones	64-65	Duplafalú gégecső (közműcső) / Double wall corrugated pipe	111
Hálózati elosztók / Extension sockets	66	Villámvédelem / Lightning protection	112-114
Hosszabbítók, kábeldobok / Extension cords, cable reels	67	Körvezető, acél szalag, vezeték tartó / Hot- dip galvanized wire, strip, conductor holders	112
Túlfeszültségvédelmi elosztók / Extension sockets with overload and surge protection	68	Keresztföldelők / Earthing rods	113
Szerelt vezetékek, flexók / Extension cords	69	Rúdföldelők / Round steel earthing rods	114
Szerelhető dugaljak, dugvillák/Electrical plugs and sockets	70	Skybox fémszekrények / Skybox metal enclosures	115-117
Gumi dugaljak, dugvillák, vakdugó / Rubber socket, rubber plug, protective blanket	71	Sorolható állószekrények és maszkolt kiegészítők / Modular cabinet, and cover for modular cabinet	115
Időkapcsolók / Timers	72	Szerelőlapos, maszkolt fémszekrények / Metal enclosures with mounting plate and panel type	116-117
Távírányítós dugaljak, vezeték nélküli csengő / Remote control switches, wireless doorbell	73	Kódjegyzék/ Code list	118-124

LED SPOT
FÉNYFORRÁSOK**LED SPOT**
lighting sources

GU10 (SMD2835) Opál / Opal

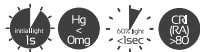
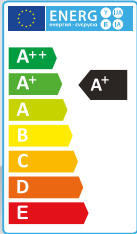

Névleges feszültség
/ Rated voltage:
220-240V

Működési hőm.
/ Operating temp.:
-10°C - +40°C

Frekvencia
/ Frequency: **50Hz**

Élettartam
/ Lifetime: **30 000h**

Megtakarítás
/ Save: **90%**

Szabványok
/ Relevant standard:

**EN62031; EN60598;
EN60968**

Rendelési kód / Article number	DEL1218	DEL1219	DEL1207	DEL1208	DEL1396	DEL1397
Teljesítmény / Rated power	4W		5W		7W	
Foglalat / Cap	GU10					
Színhőmérséklet / Colour temp.	4 000K	2 700K	4 000K	2 700K	4 000K	2 700K
Sugárzási szög / Beam angle	120°					
Fényáram / Luminosity	320lm		420lm		550lm	
LED-ek száma / Number of LEDs	15		18		12	
Méret / Size	50 x 55mm					

MR16 (48xSMD3528) - 12V AC / DC

Rendelési kód / Article number	DEL 305
Teljesítmény / Rated power	3W
Foglalat / Cap	GU5,3
Színhőmérséklet / Colour temp.	4 000K
Sugárzási szög / Beam angle	120°
Fényáram / Luminosity	200lm
Méret / Size	50 x 50mm

LED SPOT
FÉNYFORRÁSOK**LED SPOT**
lighting sources

E27 / E14 (60xSMD3528)

KÉSZLET EREJÉIG - SELLOUT

Rendelési kód / Article number	DEL 303	DEL 304
Teljesítmény / Rated power	3,5W	
Foglat / Cap	E27	E14
Színhőmérséklet / Colour temp.	4 000K	
Sugárzási szög / Beam angle	120°	
Fényáram / Luminosity	240lm	
Méret / Size	50 x 75 mm	

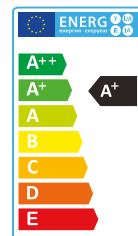
Névleges feszültség
/ Rated voltage:**220-240V**

Működési hőm.

/ Operating temp. :

-10°C - +40°C

Frekvencia

/ Frequency: **50Hz**

Élettartam

/ Lifetime: **30 000h**

Megtakarítás

/ Save: **90%**

Szabványok

/ Relevant standard:

**EN62031; EN60598;
EN60968****SPOT R50 (7xSMD2835) Opál / Opal**

Rendelési kód / Article number	DEL 1151	DEL 1152
Teljesítmény / Rated power	6W	
Foglat / Cap	E14	
Színhőmérséklet / Colour temp.	4 000K	2 700K
Sugárzási szög / Beam angle	180°	
Fényáram / Luminosity	500lm	
Méret / Size	50 x 85mm	



KÖRTE, GYERTYA, GÖMB ALAKÚ LED FÉNYFORRÁSOK

LED pear, candle,
ball shape bulbs

Daniella
deLux



A60 (7xSMD2835) Opál / Opal

Rendelési kód / Article number	DEL 1135	DEL 1136
Teljesítmény / Rated power	7W	
Foglatat / Cap	E27	
Színhőmérséklet / Colour temp.	4 000K	2 700K
Sugárzási szög / Beam angle	270°	
Fényáram / Luminosity	500lm	
Méret / Size	110 x 60mm	

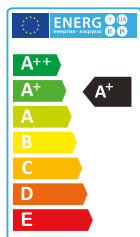

A60 (12xSMD2835/ 14xSMD2835) Opál / Opal



Rendelési kód / Article number	DEL 1197	DEL 1196	DEL 1220	DEL 1221
Teljesítmény / Rated power	11W		14W	
Foglatat / Cap	E27			
Színhőmérséklet / Colour temp.	4 000K	2 700K	4 000K	2 700K
Sugárzási szög / Beam angle	270°			
Fényáram / Luminosity	1 000lm		1 200lm	
Méret / Size	125 x 60mm			

Névleges feszültség
/ Rated voltage:
220-240V

Működési hőm.
/ Operating temp. :
-10°C - +40°C

Frekvencia
/ Frequency: **50Hz**

Élettartam
/ Lifetime: **30 000h**

Megtakarítás
/ Save: **90%**

Szabványok
/ Relevant standard:

**EN62031; EN60598;
EN60968**



A80 (18xSMD2835) Opál / Opal

Rendelési kód / Article number	DEL1379	DEL 1380
Teljesítmény / Rated power	18W	
Foglatat / Cap	E27	
Színhőmérséklet / Colour temp.	4 000 K	2 700 K
Sugárzási szög / Beam angle	270°	
Fényáram / Luminosity	1450lm	
Méret / Size	145 x 80mm	

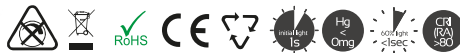

KÖRTE, GYERTYA, GÖMB ALAKÚ LED FÉNYFORRÁSOK

LED pear, candle,
ball shape bulbs

C37 (SMD2835) Opál / Opal

Rendelési kód / Article number	DEL 1417	DEL1418	DEL1419	DEL1420
Teljesítmény / Rated power	5W		7W	
Foglalat / Cap	E14			
Színhőmérséklet / Colour temp.	4 000K	2 700K	4 000K	2 700K
Sugárzási szög / Beam angle	270°			
Fényáram / Luminosity	400lm		520lm	
LED-ek száma / Number of LEDs	6		8	
Méret / Size	100 x 37mm			

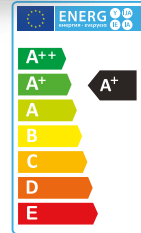

Névleges feszültség / Rated voltage:
220-240V

Működési hőm. / Operating temp.:
-10°C - +40°C

Frekvencia / Frequency: **50Hz**

Élettartam / Lifetime: **30 000h**

Megtakarítás / Save: **90%**

Szabványok / Relevant standard:

EN62031; EN60598; EN60968

G45 (SMD2835) Opál / Opal

Rendelési kód / Article number	DEL 1421	DEL1422	DEL1423	DEL1424
Teljesítmény / Rated power	5W		7W	
Foglalat / Cap	E14			
Színhőmérséklet / Colour temp.	4 000K	2 700K	4 000K	2 700K
Sugárzási szög / Beam angle	270°			
Fényáram / Luminosity	400lm		520lm	
LED-ek száma / Number of LEDs	6		8	
Méret / Size	78 x 45mm			

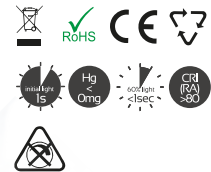

LED S14S (SMD2835)

Rendelési kód / Article number	DEL1394	DEL 1395
Névleges feszültség / Rated voltage	110-240V AC	
Névleges teljesítmény / Rated power	6W	10W
Foglalat / Cap	S14S	
Anyaga / Material	Al+PC	
Színhőmérséklet / Colour temp	3 000K	
Sugárzási szög / Beam angle	180°	
Fényáram / Luminosity	500lm	800lm
LED-ek száma / Number of LEDs	30 x 2835 SMD	60 x 2835 SMD
Méret / Size	300 x 26,5mm	500 x 26mm



LED SPECIÁLIS LED Special FÉNYFORRÁSOK lighting sources

G4 (9XSMD5050) 12V AC/DC - G9 (SMD2835)



Rendelési kód / Article number	DEL 216	DEL1141	DEL 1142	DEL 1159	DEL1342
Teljesítmény / Rated power	1,8W			2,5W	3,5W
Foglalat / Cap	G4			G9	
Színhőmérséklet / Colour temp.	4 000K		2 700 K	4 000K	
Sugárzási szög / Beam angle	360°	180°		120°	360°
Fényáram / Luminosity	120lm	130lm		180lm	310lm
Méret / Size	11 x 35mm	30 x 43mm		18 x 60mm	16 x 50mm

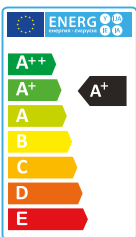

Nagy teljesítményű LED / High wattage LED (SMD2835)

Névleges feszültség / Rated voltage:
220-240V

Működési hőm. / Operating temp. :
-10°C - +40°C

Frekvencia / Frequency: **50Hz**

Élettartam / Lifetime: **30 000h**

Megtakarítás / Save: **90%**

Szabványok / Relevant standard:

**EN62031; EN60598;
EN60968**



Rendelési kód / Article number	DEL1360	DEL 1361	DEL 1362
Teljesítmény / Rated power	25W	35W	45W
Foglalat / Cap	E27		E40
Színhőmérséklet / Colour temp.	4 000K		
Sugárzási szög / Beam angle	360°		
Fényáram / Luminosity	2 500lm	3 500lm	4 500lm
LED-ek száma / Number of LEDs	50	70	90
Méret / Size	95 x 220mm	95 x 250mm	95 x 270mm



LED ALUMÍNIUM PROFILSÍN SZETT

LED ALUMINIUM PROFILE KIT

ÚJ TERMÉK
NEW PRODUCT

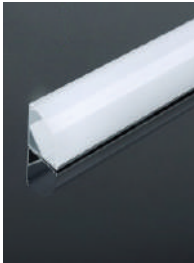

Rendelési kód / Article number:

DEL 1486

A szett tartalma: 2db rögzítő és 2db végzáró / Set contains: 2pcs fixing + 2pcs end cap

Méret / Size: 1 000mm x 15.9mm x 7mm

Felhasználható 12mm-es LED szalagokhoz

/ Suit for PCB12mm

Sarki felszereléshez
/ For corner installation

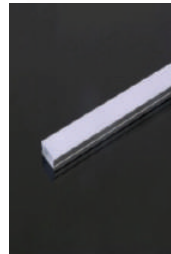

Rendelési kód / Article number:

DEL 1487

A szett tartalma: 2db rögzítő és 2db végzáró / Set contains: 2pcs fixing + 2pcs end cap

Méret / Size: 1 000mm x 23.5mm x 10.4mm

Felhasználható 20mm-es LED szalagokhoz

/ Suit for PCB 20mm

Falon kívüli felszereléshez
/ For surface mount installation

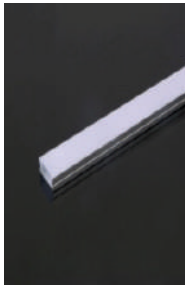

Rendelési kód / Article number:

DEL 1488

A szett tartalma: 4db rögzítő és 2db végzáró / Set contains: 4pcs fixing + 2pcs end cap

Méret / Size: 2 000mm x 23.5mm x 10.4mm

Felhasználható 20mm-es LED szalagokhoz

/ Suit for PCB 20mm

Falon kívüli felszereléshez
/ For surface mount installation

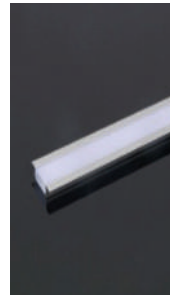

Rendelési kód / Article number:

DEL 1489

A szett tartalma: 2db rögzítő és 2db végzáró / Set contains: 2pcs fixing + 2pcs end cap

Méret / Size: 1 000mm x 21.7mm x 5.7mm

Felhasználható 12mm-es LED szalagokhoz

/ Suit for PCB12mm

Süllyesztett felszereléshez
/ For recessed installation

LED SZALAG

TELJESÍTMÉNY - ÉS TÁPEGYSÉGTÁBLÁZAT

LED strip
rated power table

LED szalag típusa / Type	LED tápegység teljesítménye / LED driver rated power								
	12W	18W	24W	30W	60W	75W	100W	150W	250W
4,8W / m	2,0m	3,0m	4,0m	5,0m	10,0m	12,5m	16,7m	25,0m	41,7m
9,6W / m	1,0m	1,5m	2,0m	2,5m	5,0m	6,3m	8,3m	12,5m	20,8m
14,4W / m	0,7m	1,0m	1,3m	1,7m	3,3m	4,2m	5,6m	8,3m	13,9m

LED SZALAGOK LED strip

NEM VÍZMENTES - IP20 non - waterproof - IP20

4,8W / m - 60 x SMD3528 /m

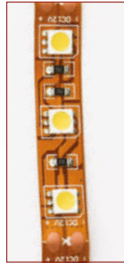

Rendelési kód / Article number: **DEL 1143**
Névleges feszültség / Rated voltage: **12V DC**
Színhőmérséklet / Colour temp.: **4 000K**
Sugárzási szög / Beam angle: **120°**
Fényáram / Luminosity: **240lm / m**
Méret / Size: **8 x 2 x 5 000mm**
Vághatóság / Cuttability: **3 LED**
Hajlíthatóság / Flexibility: **2 irányú - 2 way**
Rögzítés / Fixing: **Ragasztóval vagy alumínium profillal**
/ with tape or with aluminium profil
Csomagolási egység / Packing unit: **5m / tekercs / roll**

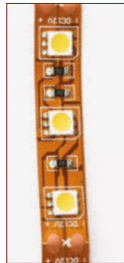

Rendelési kód / Article number: **DEL 1144**
Névleges feszültség / Rated voltage: **12V DC**
Színhőmérséklet / Colour temp.: **2 700K**
Sugárzási szög / Beam angle: **120°**
Fényáram / Luminosity: **240 lm / m**
Méret / Size: **8 x 2 x 5 000mm**
Vághatóság / Cuttability: **3 LED**
Hajlíthatóság / Flexibility: **2 irányú - 2 way**
Rögzítés / Fixing: **Ragasztóval vagy alumínium profillal**
/ with tape or with aluminium profil
Csomagolási egység / Packing unit: **5m / tekercs / roll**

9,6W / m -120 x SMD3528 /m



Rendelési kód / Article number: **DEL 1224**
Névleges feszültség / Rated voltage: **12V DC**
Színhőmérséklet / Colour temp.: **4 000K**
Sugárzási szög / Beam angle: **120°**
Fényáram / Luminosity: **600lm / m**
Méret / Size: **8 x 2 x 5 000mm**
Vághatóság / Cuttability: **3 LED**
Hajlíthatóság / Flexibility: **2 irányú - 2 way**
Rögzítés / Fixing: **Ragasztóval vagy alumínium profillal**
/ with tape or with aluminium profil
Csomagolási egység / Packing unit: **5m / tekercs / roll**



Rendelési kód / Article number: **DEL 1225**
Névleges feszültség / Rated voltage: **12V DC**
Színhőmérséklet / Colour temp.: **2 700K**
Sugárzási szög / Beam angle: **120°**
Fényáram / Luminosity: **600 lm / m**
Méret / Size: **8 x 2 x 5 000mm**
Vághatóság / Cuttability: **3 LED**
Hajlíthatóság / Flexibility: **2 irányú - 2 way**
Rögzítés / Fixing: **Ragasztóval vagy alumínium profillal**
/ with tape or with aluminium profil
Csomagolási egység / Packing unit: **5m / tekercs / roll**

14,4W /m - 60 x SMD5050 /m

Daniella
deLux

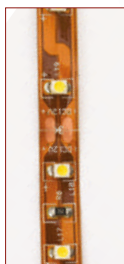

Rendelési kód / Article number: **DEL 1228**

Névleges feszültség / Rated voltage: **12V DC**

Színhőmérséklet / Colour temp.: **4 000K**

Sugárzási szög / Beam angle: **120°**

Fényáram / Luminosity: **960 lm/m**

Méret / Size: **10 x 2 x 5 000mm**

Vághatóság / Cuttability: **3 LED**

Hajlíthatóság / Flexibility: **2 irányú - 2 way**

Rögzítés / Fixing: **Ragasztóval vagy alumínium profillal**
/ with tape or with aluminium profil

Csomagolási egység / Packing unit: **5m / tekercs / roll**

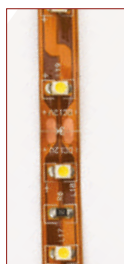

Rendelési kód / Article number: **DEL 1229**

Névleges feszültség / Rated voltage: **12V DC**

Színhőmérséklet / Colour temp.: **2 700K**

Sugárzási szög / Beam angle: **120°**

Fényáram / Luminosity: **960 lm / m**

Méret / Size: **10 x 2 x 5 000mm**

Vághatóság / Cuttability: **3 LED**

Hajlíthatóság / Flexibility: **2 irányú - 2 way**

Rögzítés / Fixing: **Ragasztóval vagy alumínium profillal**
/ with tape or with aluminium profil

Csomagolási egység / Packing unit: **5m / tekercs / roll**

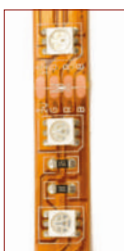

Rendelési kód / Article number: **DEL 1230**

Névleges feszültség / Rated voltage: **12V DC**

Színhőmérséklet / Colour temp.: **RGB**

Sugárzási szög / Beam angle: **120°**

Fényáram / Luminosity: -

Méret / Size: **10 x 2 x 5 000mm**

Vághatóság / Cuttability: **3 LED**

Hajlíthatóság / Flexibility: **2 irányú - 2 way**

Rögzítés / Fixing: **Ragasztóval vagy alumínium profillal**
/ with tape or with aluminium profil

Csomagolási egység / Packing unit: **5m / tekercs / roll**

Névleges feszültség / Rated voltage: **12V DC**

Működési hőm. / Operating temp.: **-10°C - +40°C**

Élettartam / Lifetime: **30 000h**

Megtakarítás / Save: **90%**

Szabványok / Relevant standard: **EN62031; EN60598; EN60968**

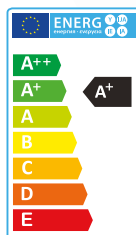

LED SZALAGOK

VÍZMENTES - IP65

LED strip

waterproof - IP65

Névleges feszültség / Rated voltage: 12V DC
Működési hőm. / Operating temp.: -10°C - +40°C
Élettartam / Lifetime: 30 000h
Megtakarítás / Save: 90%
Szabványok / Relevant standard:
EN62031; EN60598; EN60968

4,8W /m - 60 x SMD3528 /m

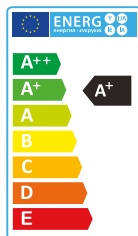

Rendelési kód / Article number: **DEL 316**
Névleges feszültség / Rated voltage: **12V DC**
Színhőmérséklet / Colour temp.: **4 000K**
Sugárzási szög / Beam angle: **120°**
Fényáram / Luminosity: **240lm/m**
Méret / Size: **8 x 3,8 x 5 000mm**
Vágathóság / Cuttability: **3 LED**
Hajlíthatóság / Flexibility: **2 irányú - 2 way**
Rögzítés / Fixing: **Ragasztóval vagy alumínium profillal**
/ with tape or with aluminium profil
Csomagolási egység / Packing unit: **5m / tekercs / roll**



Rendelési kód / Article number: **DEL1223**
Névleges feszültség / Rated voltage: **12V DC**
Színhőmérséklet / Colour temp.: **2 700K**
Sugárzási szög / Beam angle: **120°**
Fényáram / Luminosity: **240lm/m**
Méret / Size: **8 x 3,8 x 5 000mm**
Vágathóság / Cuttability: **3 LED**
Hajlíthatóság / Flexibility: **2 irányú - 2 way**
Rögzítés / Fixing: **Ragasztóval vagy alumínium profillal**
/ with tape or with aluminium profil
Csomagolási egység / Packing unit: **5m /tekercs /roll**

9,6W /m - 120 x SMD3528 /m



Rendelési kód / Article number: **DEL 1226**
Névleges feszültség / Rated voltage: **12V DC**
Színhőmérséklet / Colour temp.: **4 000K**
Sugárzási szög / Beam angle: **120°**
Fényáram / Luminosity: **600lm/m**
Méret / Size: **8 x 3,8 x 5 000mm**
Vágathóság / Cuttability: **3 LED**
Hajlíthatóság / Flexibility: **2 irányú - 2 way**
Rögzítés / Fixing: **Ragasztóval vagy alumínium profillal**
/ with tape or with aluminium profil
Csomagolási egység / Packing unit: **5m/tekercs/roll**



Rendelési kód / Article number: **DEL 1227**
Névleges feszültség / Rated voltage: **12V DC**
Színhőmérséklet / Colour temp.: **2 700K**
Sugárzási szög / Beam angle: **120°**
Fényáram / Luminosity: **600lm/m**
Méret / Size: **8 x 3,8 x 5 000mm**
Vágathóság / Cuttability: **3 LED**
Hajlíthatóság / Flexibility: **2 irányú - 2 way**
Rögzítés / Fixing: **Ragasztóval vagy alumínium profillal**
/ with tape or with aluminium profil
Csomagolási egység / Packing unit: **5m /tekercs /roll**

14,4W/m - 60x SMD5050/m

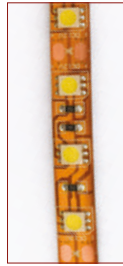

Rendelési kód / Article number: **DEL 1231**

Névleges feszültség / Rated voltage: **12V DC**

Színhőmérséklet / Colour temp.: **4 000K**

Sugárzási szög / Beam angle: **120°**

Fényáram / Luminosity: **960lm / m**

Méret / Size: **10 x 3,8 x 5 000mm**

Vághatóság / Cuttability: **3 LED**

Hajlíthatóság / Flexibility: **2 irányú - 2 way**

Rögzítés / Fixing: **Ragasztóval vagy alumínium profillal / with tape or with aluminium profil**

Csomagolási egység / Packing unit: **5m /tekercs /roll**



Rendelési kód / Article number: **DEL 1232**

Névleges feszültség / Rated voltage: **12V DC**

Színhőmérséklet / Colour temp.: **2 700K**

Sugárzási szög / Beam angle: **120°**

Fényáram / Luminosity: **960 lm/m**

Méret / Size: **10 x 3,8 x 5 000mm**

Vághatóság / Cuttability: **3 LED**

Hajlíthatóság / Flexibility: **2 irányú - 2 way**

Rögzítés / Fixing: **Ragasztóval vagy alumínium profillal / with tape or with aluminium profil**

Csomagolási egység / Packing unit: **5m /tekercs /roll**

LED SZALAG kiegészítők

LED strip accessories - IP20

2 pólusú összekötő

- 2 poles connector

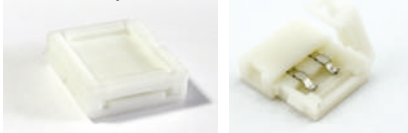

Rendelési kód / Article number:

DEL 1147

2 pólusú T elágazás

- 2 poles T junction



Rendelési kód / Article number:

DEL 1149

2 pólusú 90°-os ív

- 2 poles, 90° bend



Rendelési kód / Article number:

DEL 1148

LED szalag rögzítő

- Fixing clip



Rendelési kód / Article number:

DEL 1146

2 pólusú hosszabbító - 2 poles extension

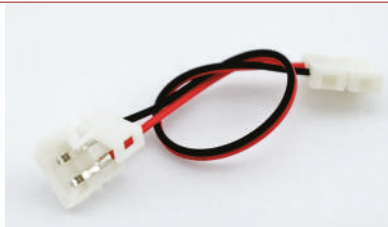

Rendelési kód / Article number:

DEL 1150

Daniella
deLux

LED SZALAG RGB RÁDIÓFREKVENCIÁS VEZÉRLŐK



Rendelési kód /Article number:
DEL 1295

Bemeneti feszültség / Input Voltage:
12-24V DC
Max. teljesítmény / Rated power:
72W (12V DC) / 144W (24V DC)

Frekvencia / Frequency: **433,92Mhz**
Kimeneti áramerősség / Output current: **2A / kimenet/output**
Csatornák száma / Number of channels: **3 csatorna/ channels**
Szín / Colour: **16**
Vezérlési távolság / Control distance: **8m**
Méret / Size: **63 x 35 x 22mm**

LED strip RGB RF controllers



Rendelési kód /Article number:
DEL 1296

Bemeneti feszültség / Input Voltage:
12 - 24V DC
Max. teljesítmény / Rated power:
144W (12V DC) / 288W (24V DC)

Frekvencia / Frequency: **433,92MHz**
Kimeneti áramerősség / Output current: **4A / kimenet/output**
Csatornák száma / Number of channels: **3 csatorna/ channels**
Szín / Colour: **színtárcsás / color wheel**
Vezérlési távolság / Control distance: **30m**
Méret / Size: **84 x 64 x 23mm**



Rendelési kód /Article number:
DEL 1297

Bemeneti feszültség / Input Voltage:
12-24V DC
Max. teljesítmény / Rated power:
360W (12V DC) / 720W (24V DC)

Frekvencia / Frequency: **433,92MHz**
Kimeneti áramerősség / Output current: **10A / kimenet / output**
Csatornák száma / Number of channels: **3 csatorna / channels**
Szín / Colour: **színtárcsás / color wheel**
Vezérlési távolság / Control distance: **30m**
Méret / Size: **110 x 90 x 25mm**

LED szalag RGB rádiófrekvenciás erősítő LED strip RGB RF amplifier



Rendelési kód /Article number:
DEL 1298

Bemeneti feszültség / Input Voltage: **12-24V DC**
Max. teljesítmény / Rated power:
144W (12V DC) / 288W (24V DC)

Frekvencia / Frequency: **433,92MHz**
Kimeneti áramerősség / Output current: **4A / kimenet/output**
Csatornák száma / Number of channels: **3 csatorna/ channels**
Méret / Size: **76 x 64 x 24mm**

LED SZALAG TÁPEGYSÉGEK IP67

LED strip drivers - IP67



Rendelési kód /Article number: **DEL 358**

Teljesítmény / Rated power **30 W**
Tápfeszültség / Rated voltage **170 - 250V AC**
Kimenő feszültség / Voltage output **12V DC**
IP védettség / IP protection **IP67**
Kimenő áramerősség / Current output **2,5A**
Méret / Size: **217x8,5x20mm**



Rendelési kód /Article number: **DEL 359**

Teljesítmény / Rated power: **60 W**
Tápfeszültség / Rated voltage **170 - 250V AC**
Kimenő feszültség / Voltage output **12V DC**
IP védettség / IP protection: **IP67**
Kimenő áramerősség / Current output **5A**
Méret / Size: **180 x 68 x 53mm**

Rendelési kód /Article number: **DEL 360**



Teljesítmény / Rated power **100 W**
Tápfeszültség / Rated voltage **170 - 250V AC**
Kimenő feszültség / Voltage output **12V DC**
IP védettség / IP protection **IP67**
Kimenő áramerősség / Current output **8,3A**
Méret / Size: **237 x 72 x 45mm**

Daniella
deLux

LED SZALAG TÁPEGYSÉGEK - IP20

LED strip drivers - IP20

Adapter típusú tápegységek - Adapter type drivers



Rendelési kód /Article number: **DEL 1233**

Teljesítmény / Rated power **12 W**
Tápfeszültség / Rated voltage
220 - 240V AC
Kimenő feszültség / Voltage output.
12V DC
IP védetség / IP protection **IP20**
Kimenő áramerősség / Current output **1A**
Méret / Size: **58 x 25 x 48mm**

Rendelési kód /Article number: **DEL 229**

Teljesítmény
/ Rated power **24 W**
Tápfeszültség
/ Rated voltage
220 - 240V AC
Kimenő feszültség
/ Voltage output. **12V DC**
IP védetség / IP protection **IP20**
Kimenő áramerősség / Current output **2A**
Méret /Size:**85 x 45 x 40mm**



Nem adapter típusú tápegységek - Non - adapter type drivers

Rendelési kód /Article number: **DEL 1234**



Teljesítmény / Rated power **18W**
Tápfeszültség / Rated voltage
170 - 250V AC
Kimenő feszültség / Voltage output.
12V DC
IP védetség / IP protection
IP20
Kimenő áramerősség / Current output
1,5A
Méret / Size: **115 x 45 x 28mm**

Rendelési kód /Article number: **DEL 1235**



Teljesítmény / Rated power **30W**
Tápfeszültség / Rated voltage
170 - 250V AC
Kimenő feszültség / Voltage output. **12V DC**
IP védetség / IP protection
IP20
Kimenő áramerősség / Current output
2,5A
Méret / Size: **140 x 45 x 28mm**

Rendelési kód /Article number:

DEL 1236

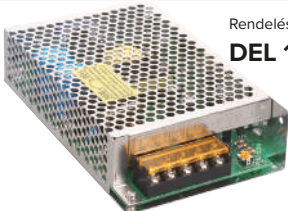

Teljesítmény /Rated power **60W**
Tápfeszültség/ Rated voltage
170 - 250V AC
Kimenő feszültség /Voltage output.
12V DC
IP védetség /IP protection
IP20
Kimenő áramerősség /Current output **5A**
Méret /Size: **159 x 97 x 38mm**

Rendelési kód /Article number:

DEL 1237

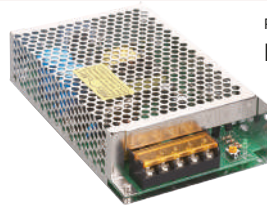

Teljesítmény /Rated power **75W**
Tápfeszültség / Rated voltage
170 - 250V AC
Kimenő feszültség /Voltage output.
12V DC
IP védetség /IP protection
IP20
Kimenő áramerősség/Current output
6,25A
Méret /Size: **159 x 97 x 38mm**

Rendelési kód /Article number:

DEL 1238

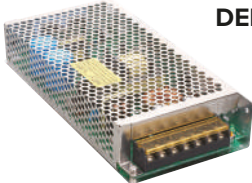

Teljesítmény /Rated power **100W**
Tápfeszültség/ Rated voltage
170 - 250V AC
Kimenő feszültség /Voltage output.
12V DC
IP védetség /IP protection
IP20
Kimenő áramerősség/Current output
8,33A
Méret /Size: **199 x 98 x 38mm**

Rendelési kód /Article number:

DEL 1239

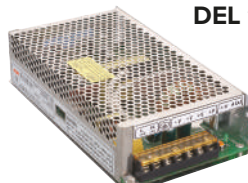

Teljesítmény /Rated power **150W**
Tápfeszültség/ Rated voltage
170 - 250V AC
Kimenő feszültség /Voltage output. **12V DC**
IP védetség /IP protection
IP20
Kimenő áramerősség/Current output
12,5A
Méret /Size: **200 x 110 x 50mm**

Rendelési kód /Article number:

DEL 1240



Teljesítmény /Rated power **250W**
Tápfeszültség/ Rated voltage
170 - 250V AC
Kimenő feszültség /Voltage output. **12V DC**
IP védetség /IP protection
IP20
Kimenő áramerősség/Current output
20,83A
Méret /Size: **215 x 113 x 50mm**

ENERGIATAKARÉKOS KOMPAKT FÉNYCSÖVEK

Energy saving
lamps

Feszültség
/ Rated voltage:
220-240V

Frekvencia
/ Frequency:
50Hz

Színhőmérséklet
/ Colour temperature:
2700K

Élettartam
/ Lifetime:
6 000h

Megtakarítás
/ Save: 80%

Szabványok
/ Relevant standards:
EN55015; EN61000;
EN60968

Színvisszaadási index
/ Colour rendering index:
Ra: ≥ 80

Spiral T2

KÉSZLET EREJÉIG - SELLOUT

Rendelési kód / Article number	DEL 502	DEL 503	DEL 504	DEL 505	DEL 506
Teljesítmény / Rated power	11W		15W	20W	26W
Foglat / Cap	E14	E27			
Áramfelvétel / Current	75mA		103mA	134mA	178mA
Fényáram / Luminosity	540lm		800lm	1152lm	1595lm
Méret / Size	100 x 31mm		100 x 45mm	105 x 45mm	110 x 45mm

2D - 2D tube - 4000K

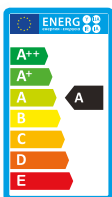

Rendelési kód / Article number	DEL 1365	DEL 450	DEL 449	DEL 448	DEL 447
Teljesítmény / Rated power	10W	16W	21W	28W	38W
Foglat / Cap	GR10q				
Áramfelvétel / Current	170mA	195mA		320mA	430mA
Fényáram / Luminosity	600lm	1000lm	1200lm	1800lm	2500lm
Méret / Size	110 x 113 x 25mm	134x 138x27mm		200x 204x32mm	



KÉSZLET EREJÉIG - SELLOUT

Daniella
deLux

R7s reflektorhoz - for R7s halogen floodlight- 4000K

KÉSZLET EREJÉIG - SELLOUT



Rendelési kód / Article number	DEL 627
Teljesítmény / Rated power	24W
Foglat / Cap	R7s
Áramfelvétel / Current	165mA
Fényáram / Luminosity	1 460lm
Méret / Size	118 x 61mm



NAGYTELJESÍTMÉNYŰ High power KOMPAKT FÉNYCSÖVEK energy saving lamps

KÉSZLET EREJÉIG - SELLOUT

KÉSZLET EREJÉIG - SELLOUT

Rendelési kód / Article number	DEL 1005	DEL 1006	DEL 1007	DEL 1008	DEL 1009
Teljesítmény / Rated power	32W	42W	60W	75W	100W
Foglat / Cap	E27			E40	
Színhőmérséklet / Colour temp.	2 700K				
Áramfelvétel / Current	240mA	310mA	385mA	480mA	605mA
Fényáram / Luminosity	1600lm	2100lm	2700lm	3300lm	4500lm
Méret / Size	165 x 61mm ø:12mm	190 x 83mm ø:16mm	206 x 83mm ø:16mm	251 x 83mm ø:16mm	260 x 105mm ø:17mm

- Energiatakarékos fényforrás általános hatásfoka: 40 - 50 lm / W
- Teljes fényáram elérése rövidebb idő alatt megy végbe, mint egy nagynyomású fémhalogén esetében.
- Rövidebb újragyújtási idő: nagynyomású izzók esetében meg kell várni, hogy a fényforrás kihűljön, csak azután kapcsolható vissza. Pillanatnyi áramszünet esetén fontos!
- Nincs szükség előtűre és gyújtóra, ezáltal a lámpatestben kevesebb hibaforrás van.
- Nincs szükség meddő áram kompenzálásra, mivel a kompakt fénycsőnek kicsi az induktív terhelése.
- A fény 50 Hz-es vibrálása nincs jelen, mert nagyfrekvenciával működik, így nem fárasztja a szemet.
- Jóval több kapcsolási ciklust bírnak ki.
- Tetszőleges világítási helyzet.
- Kiseb hőtermelés.
- Kedvezőbb ár.

- General efficiency of energy-saving light source is: 40 - 50 lm / W
- Achieving full luminous flux takes place in a shorter period of time, than in case of a high pressure metal halide lamp.
- Shorter restarting time: as in case of high-pressure discharge lamps, it is needed to wait until the light source cools down, and only can be turned back afterwards. This is important in a momentary power outage!
- There is no need for ballast and ignitor, thus there are less sources of error in the luminaires.
- There is no need for reactive power compensation, as the compact fluorescent lamp has small inductive load.
- The 50-Hz flickering of the light is not present, because it works on high frequency, so it does not fatigue the eyes.
- They endure much more switching cycles.
- It has optional lighting position.
- It produces less heat.
 - It is cheaper.



KÉSZLET EREJÉIG - SELLOUT

HALOGÉN FÉNYFORRÁSOK

Halogen lighting sources



Frekvencia
/ Frequency: 50Hz

Színhőmérséklet
/ Colour temperature: 2 700K

Élettartam
/ Lifetime: 2 000h

Feszültség
/ Rated voltage:
220 - 240V (G4:12V)

Szabványok
/ Standard:

EN55015;

EN60432;

EN61000;

EN61547

A55 körte / A55 bulb



Rendelési kód / Article number	DEL 622	DEL 499
Teljesítmény / Rated power	53W	72W
Foglalat / Cap	E27	
Fényáram / Luminosity	850lm	1170lm
Méret / Size	98 x 55 mm	

KÉSZLET EREJÉIG - SELLOUT

C35 gyertya / C35 candle

KÉSZLET EREJÉIG - SELLOUT



Rendelési kód / Article number	DEL 623
Teljesítmény / Rated power	28W
Foglalat / Cap	E14
Fényáram / Luminosity	370lm
Méret / Size	100 x 35 mm

G45 gömb / G45 ball



Rendelési kód / Article number	DEL 269
Teljesítmény / Rated power	28W
Foglalat / Cap	E14
Fényáram / Luminosity	370lm
Méret / Size	78 x 45 mm



KÉSZLET EREJÉIG - SELLOUT

G9 klikk / G9 click

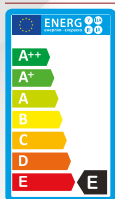

Rendelési kód / Article number	DEL 141
Teljesítmény / Rated power	40W
Foglalat / Cap	G9
Fényáram / Luminosity	460lm
Méret / Size	48 x 12,5 mm

KÉSZLET EREJÉIG - SELLOUT

G4 túlábás / G4 pin



Rendelési kód / Article number	DEL 143
Teljesítmény / Rated power	20W
Foglalat / Cap	G4
Fényáram / Luminosity	350lm
Méret / Size	30 x 8 mm

KÉSZLET EREJÉIG - SELLOUT

HALOGÉN FÉNYFORRÁSOK

Halogen lighting sources

Ceruza J-78 / J-78 type

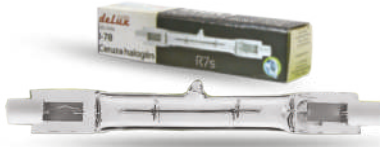

Rendelési kód / Article number	DEL 036	DEL037
Teljesítmény / Rated power	80W	120W
Foglat / Cap	R7s	
Fényáram / Luminosity	1380lm	2220lm
Méret / Size	78 x 8 mm	

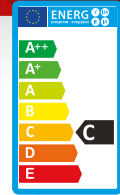

Frekvencia
/ Frequency: 50Hz

Színhőmérséklet
/ Colour temperature:
2 700K

Élettartam
/ Lifetime: **2 000h**

Feszültség
/ Rated voltage:
220 - 240V (G4:12V)

Szabványok
/ Standard:

EN55015;
EN60432;
EN61000;
EN61547

Ceruza J-118 / J-118 type



Rendelési kód / Article number	DEL 038	DEL 040	DEL 041
Teljesítmény / Rated power	120W	230W	400W
Foglat / Cap	R7s		
Fényáram / Luminosity	2220lm	4650lm	8850lm
Méret / Size	118 x 8mm		

Tükrös GU10 /GU10 spot

KÉSZLET EREJÉIG - SELLOUT



Rendelési kód / Article number	DEL 1172	DEL 1173
Teljesítmény / Rated power	28W	40W
Foglat / Cap	GU10	
Fényáram / Luminosity	600lm	1000lm
Méret / Size	54 x 48mm	



Spot R50

KÉSZLET EREJÉIG - SELLOUT



Rendelési kód / Article number	DEL 1153	DEL 1154
Teljesítmény / Rated power	28W	42W
Foglat / Cap	E14	
Fényáram / Luminosity	215lm	372lm
Méret / Size	105 x 50 mm	

Spot R63

KÉSZLET EREJÉIG - SELLOUT



Rendelési kód / Article number	DEL 1203
Teljesítmény / Rated power	28W
Foglat / Cap	E27
Fényáram / Luminosity	215lm
Méret / Size	105 x 63 mm

SPECIÁLIS FÉNYFORRÁSOK

Special lamps

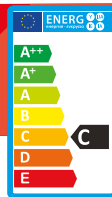

Infra izzók / Infra lamps

Feszültség
/ Rated voltage:

220 - 240V

Frekvencia

/ Frequency: **50Hz**

Átmérő

/ Diameter: **125 mm**

Élettartam

/ Lifetime: **3 000h**

SEC
átlátszó búrával nikkellel bevont réz
foglat - with clear cover nickel
plated brass cap



Rendelési kód / Article number	DEL1001	DEL1002	DEL1003	DEL1004
Teljesítmény / Rated power	150W	250W	150W	250W
Foglat / Cap	E27			
Típus / Type	rubin		sec	
Méret / Size	174 x 125 mm			

RUBIN
Festett vörös reflektor nikkellel bevont réz foglat
- painted red reflector nickel plated brass cap



UV fénycsövek / BLB lamps



Rendelési kód / Article number	DEL 1075	DEL 1076
Teljesítmény / Rated power	6 W	8 W
Foglat / Cap	G5	
Sugárzás / Radiation	365nm	
Méret / Size	226 x 17mm	302 x 17mm

Átmérő
/ Diameter:
17 mm
Élettartam
/ Lifetime:
5 000h



Páraelszívó izzó / Tubular lamp



Rendelési kód / Article number	DEL 497
Teljesítmény / Rated power	25 W
Foglat / Cap	E14
Fényáram / Luminosity	220 lm
Méret / Size	85 x 25 mm

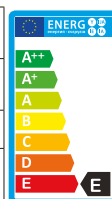

Feszültség / Rated voltage:
220-240V
Frekvencia / Frequency:
50Hz
Színhőmérséklet
/ Colour temperature: **2 700K**
Élettartam / Lifetime: **1 000h**
Szabványok
/ Relevant standards:
EN60432



Parfúm izzó T55 / T55



Rendelési kód / Article number	DEL 155
Teljesítmény / Rated power	15 W
Foglat / Cap	E14
Fényáram / Luminosity	60 lm
Méret / Size	55 x 26 mm

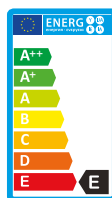

Feszültség / Rated voltage:
220-240V
Frekvencia
/ Frequency: **50Hz**
Színhőmérséklet
/ Colour temperature: **2 700K**
Élettartam / Lifetime: **1 000h**
Szabványok
/ Relevant standards:
EN60432



Daniella
deLux

AMIT A FÉNYFORRÁSOKRÓL TUDNI ÉRDEMES

WHAT YOU SHOULD KNOW ABOUT LIGHT SOURCES

Teljesítmény wattban (W): A wattot, mint a teljesítmény mértékegységét az izzólámpáknál használták a fénykibocsátásukat meghatározásához. Mivel a modern energiatakarékos és LED fényforrások jóval kevesebb energiát fogyasztanak ugyanakkora fényerő elérése mellett, a wattérték értelmét veszítette. Ma a **lumenértéket használják a fénykibocsátás méréséhez.**

Fényáram (lm-lumen): A kibocsátott látható sugárzás mennyisége, az izzó fényerejét mérik ezzel, tehát hogy mennyire erősen világít. Minél erősebb, annál magasabb a lumen értéke.

Színvisszaadás (CRI): azt mutatja, hogy egy fényforrás milyen mértékben képes reprodukálni az általa kibocsátott színeket (max.CRI = 100). Minél magasabb a CRI, annál valósabb a megvilágított tárgyak színeinek a minősége.

Kiváló CRI100: művészeti galériák, orvosi - nyomdai megvilágítás

Jó CRI80: üzletek, bemutatótermek, éttermek, irodák stb.

Közepes CRI60: biztonsági megvilágítás, raktárak stb.

Gyenge CRI40: közvilágítás

Nagyon gyenge CRI20: útvilágítás

Színhőmérséklet: A színhőmérsékletekből adódóan a meleg fehértől (pl gyertyaláng) kezdve egészen a hideg fehérig (Kékes fehér) terjed a skála, amikor a ledes izzókról beszélünk. Daylight, vagy nappali fény:

Napfényes idő egy átlagos napon – 5600 K

Hajnali fény és naplemente – 2500 K-ig is csökkenhet

Az közép európai szemnek a legkellemesebb valahol a két érték között található. A melegebb fehérről fényt a hagyományos izzókhoz jobban hasonlít, otthonosabb érzetet ad. A hidegebb fehérről viszont tisztább, rendezettebb hatást kelt.

Megvilágítási szög: Az a szög amelyben a lámpa világít. A hagyományos fényforrások esetében ez 360°-nak elfogadott. Az irányított fényű lámpák esetében ez a szög kisebb. 60°alatti szögnél koncentrált fényről vagy hangulatvilágításról beszélhetünk, míg 110°fölött már megfelelő elhelyezésnél főfény kiváltására is alkalmasak lehetnek az ilyen lámpák vagy fényforrások.

1300lm	hagyományos / incandescent	100W
	halogén / halogen	70W
	kompakt / energy saving	20W
	LED	18W
900lm	hagyományos / incandescent	75W
	halogén / halogen	53W
	kompakt / energy saving	15W
	LED	13W
700lm	hagyományos / incandescent	60W
	halogén / halogen	42W
	kompakt / energy saving	12W
	LED	10W
400lm	hagyományos / incandescent	40W
	halogén / halogen	28W
	kompakt / energy saving	9W
	LED	5W



Power in watt (W): Watt - as the unit of measure of power - was used in incandescent lamps to determine their light emission. Since modern energy saving and LED light sources consume much less energy while gaining the same brightness, the wattage has lost its meaning. Today, **lumen is used to measure light emission.**

Luminous flux (lm-lumen): The amount of visible radiation emitted, the brightness of the bulb is measured with this, so how strongly it is illuminated. A lumen is a measure of the amount of brightness of a lightbulb. The higher the number of lumens, the brighter the lightbulb.

The **colour rendering index (CRI)** of a light source is a quantitative measure of its ability to reproduce the colours of various objects faithfully in comparison with an ideal or natural light source (max. CRI = 100). In general terms, CRI is a measure of a light source's ability to show object colors "realistically" or "naturally" compared to a familiar reference source, either incandescent light or daylight. The higher the CRI, the more natural the quantity of the colours of the illuminated object.

Excellent CRI100: art galleries, medical - printing illumination

Medium CRI60: safety lighting, warehouses, etc.

Very poor CRI20: road lighting

Good CRI80: shops, showrooms, restaurants, offices, etc.

Weak CRI40: public lighting

Color temperature: Due to the color temperatures, the scale ranges from warm white (eg. candle light) to cold white (bluish white), when talking about light bulbs.

Daylight:

Sunny day on an average day - 5600 K

Sunny light and sunset can decrease to 2500 K

The most pleasant for the Central European eye is somewhere between the two values. The warmer white light is more similar to traditional bulbs, giving a more homely feeling. The cooler white, however, has a cleaner, more orderly effect.

The **beam angle** of a lamp is the angle at which the light is distributed or emitted. For conventional light sources this is accepted at 360°. In the case of directional lamps this angle is smaller. At an angle below 60°, there is concentrated light or mood lighting, and above 110°, such lamps or light sources may be suitable for replacing the headlight in an appropriate position.

LED PANELEK

LED panel lights



Várható élettartam /Lifetime: **30 000h**
Névleges feszültség /Rated voltage: **100-240V AC / 50-60Hz**
Színhőmérséklet /Colour temp.: **4000K**
Sugárzási szög /Beam angle: **85°**
IP védelem /IP protection: **IP20**

Beépítési lehetőségek: Álmennyezetbe süllyeszthető, függeszthető, mennyezetre szerelhető. /Installation possibilities: Replace the plaster false ceiling, suspended to the ceiling, mounted on the ceiling or the wall.

A lámpatest a tápegységet tartalmazza!
/The lamp includes LED driver!

A lámpatest beépített LED - lámpákat tartalmaz.
A lámpák nem cserélhetők a lámpatestben.
/The lamp contains incorporated LED lighting sources. The lighting sources of this lamp are not changeable.



LED panel 600

Rendelési kód /Article number: **DEL1356**
Méret /Size: **596mm x 595mm x 8mm**
Ledek száma /LED number: **240 x SMD4014**
Névleges teljesítmény /Rated power: **48W**
Fényáram /Luminosity: **3400lm**



LED panel 1 200

Rendelési kód /Article number: **DEL1357**
Méret /Size: **1195mm x 295mm x 8mm**
Ledek száma /LED number: **240 x SMD4014**
Névleges teljesítmény /Rated power: **48W**
Fényáram /Luminosity: **3400lm**

A rögzítőfület a csomagolás tartalmazza.

/ Fixing clips are included in the package.

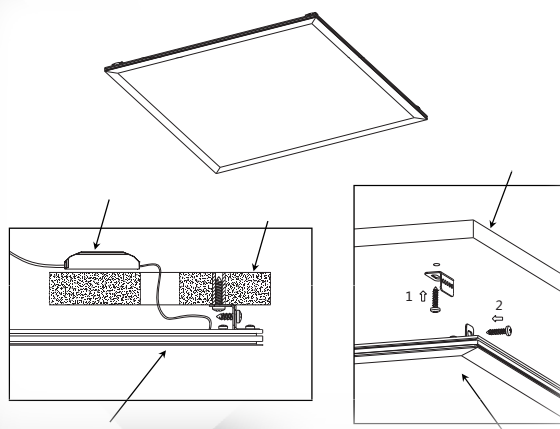

Daniella
deLux

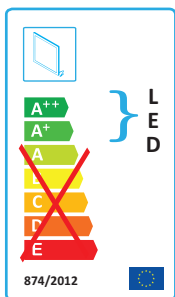

Beépítési lehetőségek /Installation possibilities:

- Leggyakoribb beépítési lehetőség az álmennyezetbe süllyesztés. Az így felhelyezett LED panelek kiváló alternatívát jelentenek a megszokott fénycsöves tükrös armatúrákkal szemben. Az álmennyezeti felszereléshez nincs szükség külön tartozékra. - A panel közvetlenül falra vagy mennyezetre szerelhető konzol segítségével. - Magasabb belterű helyiségekben vagy mélyebbre eresztett megvilágításhoz ideális megoldás a függesztékes megoldás.

Panelekhez vásárolható kiegészítő tartókról érdeklődjön munkatársainknál!

/ - The most common installation option is to put the LED lights in the false ceiling. That kind of recessed LED panels are an excellent alternative to conventional louver fittings with fluorescent tubes. The installation into the ceiling does not need any separate accessory. - The panel can be installed directly on the wall or ceiling using a console. - Suspension is an ideal solution in premises with higher inner height or in case of deep hanging lightings.

In any questions about the accessories for the panels please contact us!

LED panel kiemelő keret / Surface mount frame

Rendelési kód /Article number: **DEL 1358**

Méret /Size: **600x 600 alumínium**

Rendelési kód /Article number: **DEL 1359**

Méret /Size: **1200 x 300 alumínium**

Függeszték /Hanging kit

Rendelési kód /Article number:

DEL1019

Egy szett minden mérethez.
/One kit is suitable for all sizes.

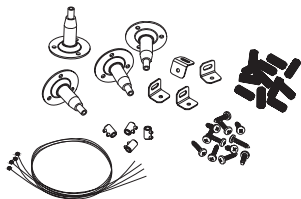

LED PANELEK

LED panel lights

Daniella
deLux

Várható élettartam / Lifetime: **30 000h**
Névleges feszültség / Rated voltage:
110 - 265V AC / 50-60Hz
Sugárzási szög / Beam angle: **180°**
LED típusa / LED type: **SMD2835**
A lámpatest a tápegységet tartalmazza!
/ The lamp includes LED driver!

A lámpatest beépített
LED - lámpákat tartalmaz.
A lámpák nem cserélhetők
a lámpatestben.
/ The lamp contains incorporated
LED lighting sources. The lighting
sources of this lamp are not changeable.



Süllyesztett, kerek 3W/ Recessed, rounded 3W

Rendelési kód / Article number: **DEL1266**
Méret / Size: **A:85mm b:75mm c:20mm**
Fényáram / Luminosity: **210lm**
Színhőmérséklet / Colour temp.: **3 000K**
LEDek száma / Number of LEDs: **15 x SMD2835**

Rendelési kód / Article number: **DEL1267**
Méret / Size: **A:85mm b:75mm c:20mm**
Fényáram / Luminosity: **210lm**
Színhőmérséklet / Colour temp.: **4 000K**
LEDek száma / Number of LEDs: **15 x SMD2835**



Süllyesztett, kerek 6W / Recessed, rounded 6W

Rendelési kód / Article number: **DEL1270**
Méret / Size: **A:120mm b:110mm c:20mm**
Fényáram / Luminosity: **420lm**
Színhőmérséklet / Colour temp.: **3 000K**
LEDek száma / Number of LEDs: **25 x SMD2835**

Rendelési kód / Article number: **DEL1271**
Méret / Size: **A:120mm b:110mm c:20mm**
Fényáram / Luminosity: **420lm**
Színhőmérséklet / Colour temp.: **4 000K**
LEDek száma / Number of LEDs: **25 x SMD2835**

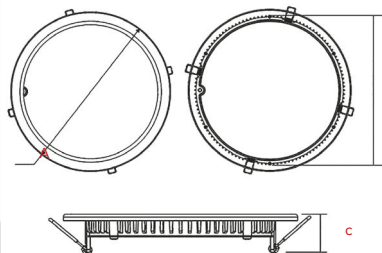

Süllyesztett, kerek 12W / Recessed, rounded 12W

Rendelési kód / Article number: **DEL1274**
Méret / Size: **A:170mm b:160mm c:20mm**
Fényáram / Luminosity: **840lm**
Színhőmérséklet / Colour temp.: **3 000K**
LEDek száma / number of LEDs: **55 x SMD2835**

Rendelési kód / Article number: **DEL1275**
Méret / Size: **A:170mm b:160mm c:20mm**
Fényáram / Luminosity: **840lm**
Színhőmérséklet / Colour temp.: **4 000K**
LEDek száma / Number of LEDs: **55 x SMD2835**

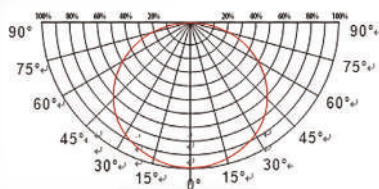

Süllyesztett, kerek 18W / Recessed, rounded 18W

Rendelési kód / Article number: **DEL1278**
Méret / Size: **A:225mm b:205mm c:20mm**
Fényáram / Luminosity: **1 260lm**
Színhőmérséklet / Colour temp.: **3 000K**
LEDek száma / Number of LEDs: **75 x SMD2835**

Rendelési kód / Article number: **DEL1279**
Méret / Size: **A:225mm b:205mm c:20mm**
Fényáram / Luminosity: **1 260lm**
Színhőmérséklet / Colour temp.: **4 000K**
LEDek száma / Number of LEDs: **75 x SMD2835**

Süllyesztett, kerek 24W / Recessed, rounded 24W

Rendelési kód / Article number: **DEL1413**
Méret / Size: **A:300mm b:280mm c:20mm**
Fényáram / Luminosity: **1 800lm**
Színhőmérséklet / Colour temp.: **3 000K**
LEDek száma / Number of LEDs: **120 x SMD2835**

Rendelési kód / Article number: **DEL1414**
Méret / Size: **A:300mm b:280mm c:20mm**
Fényáram / Luminosity: **1 800lm**
Színhőmérséklet / Colour temp.: **4 000K**
LEDek száma / number of LEDs: **120 x SMD2835**

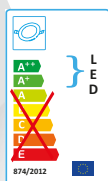

LED PANELEK

LED panel lights

Daniella
deLux

Várható élettartam / Lifetime: **30 000h**

Névleges feszültség / Rated voltage:

110 - 265V AC / 50-60Hz

Sugárzási szög / Beam angle: **180°**

LED típusa / LED type: **SMD2835**

A lámpatest a tápegységet tartalmazza!
/ The lamp includes LED driver!

A lámpatest beépített

LED - lámpákat tartalmaz.

A lámpák nem cserélhetők
a lámpatestben.

/ The lamp contains incorporated
LED lighting sources. The lighting
sources of this lamp are not changeable.

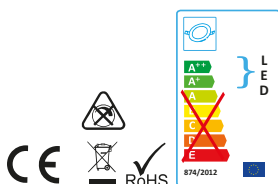
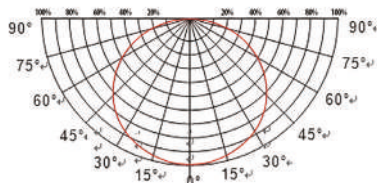
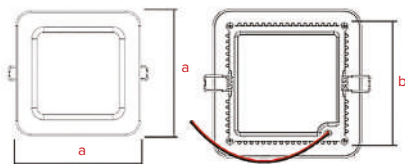

Süllyesztett, négyzetes 3W / Recessed, squared 3W

Rendelési kód / Article number: **DEL1268**

Méret / Size: **a:85mm b:75mm c:20mm**

Fényáram / Luminosity: **210lm**

Színhőmérséklet / Colour temp.: **3 000K**

LEDek száma / Number of LEDs: **15 x SMD2835**

Rendelési kód / Article number: **DEL1269**

Méret / Size: **a:85mm b:75mm c:20mm**

Fényáram / Luminosity: **210lm**

Színhőmérséklet / Colour temp.: **4 000K**

LEDek száma / Number of LEDs **15 x SMD2835**

Süllyesztett, négyzetes 6W / Recessed, squared 6W

Rendelési kód / Article number: **DEL1272**

Méret / Size: **a:120mm b:110mm c:20mm**

Fényáram / Luminosity: **420lm**

Színhőmérséklet / Colour temp.: **3 000K**

LEDek száma / Number of LEDs: **25 x SMD2835**

Rendelési kód / Article number: **DEL1273**

Méret / Size: **a:120mm b:110mm c:20mm**

Fényáram / Luminosity: **420lm**

Színhőmérséklet / Colour temp.: **4 000K**

LEDek száma/number of LEDs **25 x SMD2835**

Süllyesztett, négyzetes 12W / Recessed, squared 12W

Rendelési kód / Article number: **DEL1276**

Méret / Size: **a:170mm b:160mm c:20mm**

Fényáram / Luminosity: **840lm**

Színhőmérséklet / Colour temp.: **3 000K**

LEDek száma / Number of LEDs: **55 x SMD2835**

Rendelési kód / Article number: **DEL1277**

Méret / Size: **a:170mm b:160mm c:20mm**

Fényáram / Luminosity: **840lm**

Színhőmérséklet / Colour temp.: **4 000K**

LEDek száma / Number of LEDs **55 x SMD2835**

Süllyesztett, négyzetes 18W / Recessed, squared 18W

Rendelési kód / Article number: **DEL1280**

Méret / Size: **a:225mm b:210mm c:20mm**

Fényáram / Luminosity: **1 260lm**

Színhőmérséklet / Colour temp.: **3 000K**

LEDek száma / Number of LEDs **75 x SMD2835**

Rendelési kód / Article number: **DEL1281**

Méret / Size: **a:225mm b:210mm c:20mm**

Fényáram / Luminosity: **1 260lm**

Színhőmérséklet / Colour temp.: **4 000K**

LEDek száma/number of LEDs **75 x SMD2835**

Süllyesztett, négyzetes 24W / Recessed, squared 24W

Rendelési kód / Article number: **DEL1415**

Méret / Size: **a:300mm b: 280mm c:20mm**

Fényáram / Luminosity: **1 800lm**

Színhőmérséklet / Colour temp.: **3 000K**

LEDek száma / number of LEDs: **120 x SMD2835**

Rendelési kód / Article number: **DEL1416**

Méret / Size: **a:300mm b:280mm c:20mm**

Fényáram / Luminosity: **1 800lm**

Színhőmérséklet / Colour temp.: **4 000K**

LEDek száma/number of LEDs **120 x SMD2835**

Várható élettartam /Lifetime: 30 000h
 Névleges feszültség /Rated voltage:
 110-265V AC / 50-60Hz
 Sugárzási szög / Beam angle: 180°
 LED típusa / LED type: SMD2835
 A lámpatest a tápegységet tartalmazza!
 / The lamp includes LED driver!
 A lámpatest beépített
 LED - lámpákat tartalmaz.
 A lámpák nem cserélhetők
 a lámpatestben.
 / The lamp contains incorporated
 LED lighting sources. The lighting
 sources of this lamp are not changeable.

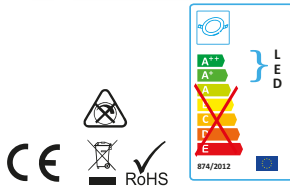

LED PANELEK

LED panel lights

Falon kívüli, kerek 6W Surface mount, rounded 6W

Rendelési kód /Article number: **DEL1325**
 Méret /Size: 120x40mm
 Fényáram /Luminosity: 420lm
 Színhőmérséklet /Colour temp.: 3 000K
 LEdek száma / Number of LEDs: 30 x SMD2835

Rendelési kód /Article number: **DEL1326**
 Méret /Size: 120x40mm
 Fényáram /Luminosity: 420lm
 Színhőmérséklet /Colour temp.: 4 000K
 LEdek száma / Number of LEDs: 30 x SMD2835

Falon kívüli, kerek 18W Surface mount, rounded 18W

Rendelési kód /Article number: **DEL1333**
 Méret /Size: 225x40mm
 Fényáram /Luminosity: 1 260lm
 Színhőmérséklet /Colour temp.: 3 000K
 LEdek száma / Number of LEDs: 90 x SMD2835

Rendelési kód /Article number: **DEL1334**
 Méret /Size: 225x40mm
 Fényáram /Luminosity: 1 260lm
 Színhőmérséklet /Colour temp.: 4 000K
 LEdek száma / Number of LEDs: 90 x SMD2835

Falon kívüli, kerek 12W Surface mount, rounded 12W

Rendelési kód /Article number: **DEL1329**
 Méret /Size: 170x40mm
 Fényáram /Luminosity: 840lm
 Színhőmérséklet /Colour temp.: 3 000K
 LEdek száma / Number of LEDs: 60 x SMD2835

Rendelési kód /Article number: **DEL1330**
 Méret /Size: 170x40mm
 Fényáram /Luminosity: 840lm
 Színhőmérséklet /Colour temp.: 4 000K
 LEdek száma / Number of LEDs: 60 x SMD2835

Falon kívüli, kerek 24W Surface mount, rounded 24W

Rendelési kód /Article number: **DEL1337**
 Méret /Size: 300x40mm
 Fényáram /Luminosity: 1 680lm
 Színhőmérséklet /Colour temp.: 3 000K
 LEdek száma / Number of LEDs: 120 x SMD2835

Rendelési kód /Article number: **DEL1338**
 Méret /Size: 300x40mm
 Fényáram /Luminosity: 1 680lm
 Színhőmérséklet /Colour temp.: 4 000K
 LEdek száma / Number of LEDs: 120 x SMD2835

Falon kívüli, négyzetleges 6W Surface mount, squared 6W

Rendelési kód /Article number: **DEL1327**
 Méret /Size: 120x120x40mm
 Fényáram /Luminosity: 420lm
 Színhőmérséklet /Colour temp.: 3 000K
 LEdek száma / Number of LEDs: 30 x SMD2835

Rendelési kód /Article number: **DEL1328**
 Méret /Size: 120x120x40mm
 Fényáram /Luminosity: 420lm
 Színhőmérséklet /Colour temp.: 4 000K
 LEdek száma / Number of LEDs: 30 x SMD2835

Falon kívüli, négyzetleges 18W Surface mount, squared 18W

Rendelési kód /Article number: **DEL1335**
 Méret /Size: 225x225x40mm
 Fényáram /Luminosity: 1 260lm
 Színhőmérséklet /Colour temp.: 3 000K
 LEdek száma / Number of LEDs: 90 x SMD2835

Rendelési kód /Article number: **DEL1336**
 Méret /Size: 225x225x40mm
 Fényáram /Luminosity: 1 260lm
 Színhőmérséklet /Colour temp.: 4 000K
 LEdek száma / Number of LEDs: 90 x SMD2835

Falon kívüli, négyzetleges 12W Surface mount, squared 12W

Rendelési kód /Article number: **DEL1331**
 Méret /Size: 170x170x40mm
 Fényáram /Luminosity: 840lm
 Színhőmérséklet /Colour temp.: 3 000K
 LEdek száma / Number of LEDs: 60 x SMD2835

Rendelési kód /Article number: **DEL1332**
 Méret /Size: 170x170x40mm
 Fényáram /Luminosity: 840lm
 Színhőmérséklet /Colour temp.: 4 000K
 LEdek száma / Number of LEDs: 60 x SMD2835

Falon kívüli, négyzetleges 24W Surface mount, squared 24W

Rendelési kód /Article number: **DEL1339**
 Méret /Size: 300x300x40mm
 Fényáram /Luminosity: 1 680lm
 Színhőmérséklet /Colour temp.: 3 000K
 LEdek száma / Number of LEDs: 120 x SMD2835

Rendelési kód /Article number: **DEL1340**
 Méret /Size: 300x300x40mm
 Fényáram /Luminosity: 1 680lm
 Színhőmérséklet /Colour temp.: 4 000K
 LEdek száma / Number of LEDs: 120 x SMD2835



Daniella
deLux

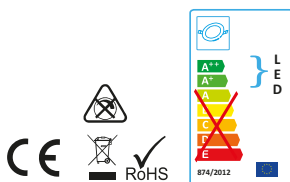

LED PANELEK

LED panel lights

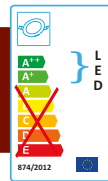

Süllyesztett, kerek - fehér

Recessed, rounded - white



KÉSZLET EREJÉIG - SELLOUT

Rendelési kód /Article number: **DEL1438**
 Méret /Size: **108x30mm**
 Kivágási méret /Cut out size: **D=95mm**
 Névleges teljesítmény/Rated power: **7 W**
 Névleges feszültség /Rated voltage: **85 - 265V AC**
 Fényáram /Luminosity: **420lm**
 Színhőmérséklet /Colour temp.: **4 000K**
 LEDek száma / Number of LEDs: **14 x SMD5730**
 Sugárzási szög /Beam angle: **120°**

KÉSZLET EREJÉIG - SELLOUT

Rendelési kód /Article number: **DEL1439**
 Méret /Size: **143x30mm**
 Kivágási méret /Cut out size: **D=135mm**
 Névleges teljesítmény/Rated power: **12W**
 Névleges feszültség /Rated voltage: **85-265V AC**
 Fényáram /Luminosity: **840lm**
 Színhőmérséklet /Colour temp.: **4 000K**
 LEDek száma / Number of LEDs: **24 x SMD5730**
 Sugárzási szög /Beam angle: **120°**

Süllyesztett, kerek- fehér, rovátka mintás

Recessed, rounded- white-line



KÉSZLET EREJÉIG - SELLOUT

Rendelési kód /Article number: **DEL1440**
 Méret /Size: **108x30mm**
 Kivágási méret /Cut out size: **D=95mm**
 Névleges teljesítmény/Rated power: **7 W**
 Névleges feszültség /Rated voltage: **85-265V AC**
 Fényáram /Luminosity: **420lm**
 Színhőmérséklet /Colour temp.: **4 000K**
 LEDek száma / Number of LEDs: **14 x SMD5730**
 Sugárzási szög /Beam angle: **120°**

KÉSZLET EREJÉIG - SELLOUT

Rendelési kód /Article number: **DEL1441**
 Méret /Size: **143x30mm**
 Kivágási méret /Cut out size: **D=135mm**
 Névleges teljesítmény/Rated power: **12W**
 Névleges feszültség /Rated voltage: **85-265V AC**
 Fényáram /Luminosity: **840lm**
 Színhőmérséklet /Colour temp.: **4 000K**
 LEDek száma / Number of LEDs: **24 x SMD5730**
 Sugárzási szög /Beam angle: **120°**

Süllyesztett, kerek - fehér, örvény mintás

Recessed, rounded - white-swirl



KÉSZLET EREJÉIG - SELLOUT

Rendelési kód /Article number: **DEL1442**
 Méret /Size: **108x30mm**
 Kivágási méret /Cut out size: **D=95mm**
 Névleges teljesítmény/Rated power: **7 W**
 Névleges feszültség /Rated voltage: **85-265V AC**
 Fényáram /Luminosity: **420lm**
 Színhőmérséklet /Colour temp.: **4 000K**
 LEDek száma / Number of LEDs: **14 x SMD5730**
 Sugárzási szög /Beam angle: **120°**

KÉSZLET EREJÉIG - SELLOUT

Rendelési kód /Article number: **DEL1443**
 Méret /Size: **143x30mm**
 Kivágási méret /Cut out size: **D=135mm**
 Névleges teljesítmény/Rated power: **12W**
 Névleges feszültség /Rated voltage: **85-265V AC**
 Fényáram /Luminosity: **840lm**
 Színhőmérséklet /Colour temp.: **4 000K**
 LEDek száma / Number of LEDs: **24 x SMD5730**
 Sugárzási szög /Beam angle: **120°**

Süllyesztett, kerek, kiegészítő világítással

Recessed, rounded, with additional lights

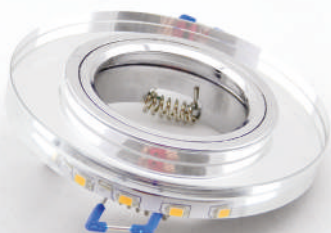

Rendelési kód /Article number: **DEL1425**
 Méret /Size: **90x22mm**
 Kivágási méret /Cut out size: **D=65mm**
 IP védelem /IP protection: **IP20**
 Foglalat /Cap: **GU10**
 Kiegészítő világítás/ Additional light:
 Fényáram /Luminosity: **220lm**
 Színhőmérséklet /Colour temp.: **3 000K**
 LEDek száma / Number of LEDs: **15 x SMD2835**

Rendelési kód /Article number: **DEL1426**
 Méret /Size: **90x22mm**
 Kivágási méret /Cut out size: **D=65mm**
 IP védelem /IP protection: **IP20**
 Foglalat /Cap: **GU10**
 Kiegészítő világítás/ Additional light:
 Fényáram /Luminosity: **220lm**
 Színhőmérséklet /Colour temp.: **6 000K**
 LEDek száma / Number of LEDs: **15 x SMD2835**

LED LÁMPATESTEK

LED lighting fixtures



Beépíthető spotlámpa /Downlight lamp (3x1W PowerLED)

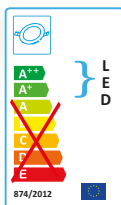

A lámpatest a tápegységet tartalmazza! /The lamp includes LED driver!
A lámpatest beépített LED - lámpákat tartalmaz. A lámpák nem cserélhetők a lámpatestben.
/The lamp contains incorporated LED lighting sources. The lighting sources of this lamp are not changeable.

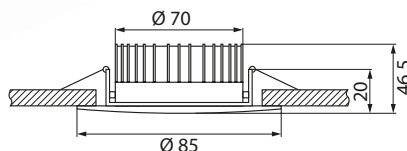

Rendelési kód / Article number	DEL 209
Névleges feszültség / Rated voltage	100 - 240V AC
Névleges teljesítmény / Rated power	3W
Sugárzási szög / Beam angle	45°
Fényáram / Luminosity	210lm
Színhőmérséklet / Colour temp.	4 000K
LEDek száma / Number of LEDs	3db Power LED
Várható élettartam / Lifetime	30 000 h
Méret / Size	d=86x46,5 mm
Kivágási méret / Installation hole size	d=70 mm
Csomagolási egység / Pack. unit	60db/pcs/carton/box

LED Hajó lámpa / LED bulkhead fitting

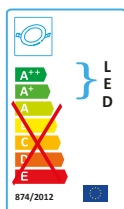

Anyag/Material: **PC búra - PC alj**
/PC cover - PC base
IP védelem / IP protection **IP54**
Színvisztaadás/ Colour rendering: **Ra: ≥ 80**

A lámpatest a tápegységet tartalmazza! /The lamp includes LED driver!
A lámpatest beépített LED - lámpákat tartalmaz. A lámpák nem cserélhetők a lámpatestben.
/The lamp contains incorporated LED lighting sources. The lighting sources of this lamp are not changeable.



Rendelési kód / Article number	DEL 1259	DEL 1383
Névleges feszültség / Rated voltage	220 -240V AC/ 50-60Hz	
Névleges teljesítmény / Rated power	7,5W	12W
Sugárzási szög / Beam angle	180°	
Fényáram / Luminosity	600lm	960lm
Színhőmérséklet / Colour temp.	4 000K	
LEDek száma / Number of LEDs	24 x SMD2835	40 x SMD2835
Várható élettartam / Lifetime	30 000 h	
Méret / Size	169 x 115 x 76mm	197 x 197 x 95mm

Daniella
deLux



Rendelési kód / Article number	DEL 1384	DEL 1385
Névleges feszültség / Rated voltage	220 -240V AC/ 50-60Hz	
Névleges teljesítmény / Rated power	7,5W	12W
Sugárzási szög / Beam angle	180°	
Fényáram / Luminosity	600lm	960lm
Színhőmérséklet / Colour temp.	4 000K	
LEDek száma / Number of LEDs	24 x SMD2835	40 x SMD2835
Várható élettartam / Lifetime	30 000h	
Méret / Size	169 x 76mm	197 x 95mm



LED LÁMPATESTEK

LED lighting fixtures

LED por- és páramentes lámpatest OPÁL / LED water- and dustproof lamp opal

Anyag/Material: PC búra - ABS alj
/ PC cover - ABC base
IP védettség /IP protection IP65

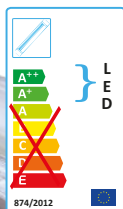
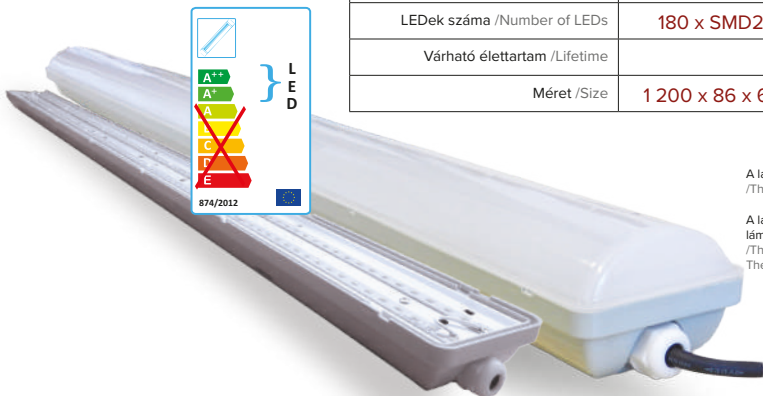

Rendelési kód /Article number	DEL 1200	DEL 1366
Névleges feszültség /Rated voltage	85 - 265 V AC	
Névleges teljesítmény /Rated power	36W	60W
Sugárzási szög /Beam angle	180°	
Fényáram /Luminosity	3 000lm	5 200lm
Színhőmérséklet /Colour temp.	4 000K	
LEDek száma /Number of LEDs	180 x SMD2835	360xSMD2835
Várható élettartam /Lifetime	30 000 h	
Méret /Size	1 200 x 86 x 65mm	1500 x 86 x 65mm

A lámpatest a tápegységet tartalmazza!
/The lamp includes LED driver!

A lámpatest beépített LED - lámpákat tartalmaz. A lámpák nem cserélhetők a lámpatestben.
/The lamp contains incorporated LED lighting sources. The lighting sources of this lamp are not changeable.

LED Tükrös rácsos lámpatest / LED louver fitting

Anyag/Material: Hidegen hengerelt acél 0,4mm
Dupla parabolás kivitel cold rolled steel 0,4mm
Double parabolic design
IP védettség /IP protection IP20

A lámpatest a tápegységet tartalmazza!
/The lamp includes LED driver!

A lámpatest beépített LED - lámpákat tartalmaz. A lámpák nem cserélhetők a lámpatestben.
/The lamp contains incorporated LED lighting sources. The lighting sources of this lamp are not changeable.

KÉSZLET EREJÉIG - SELLOUT

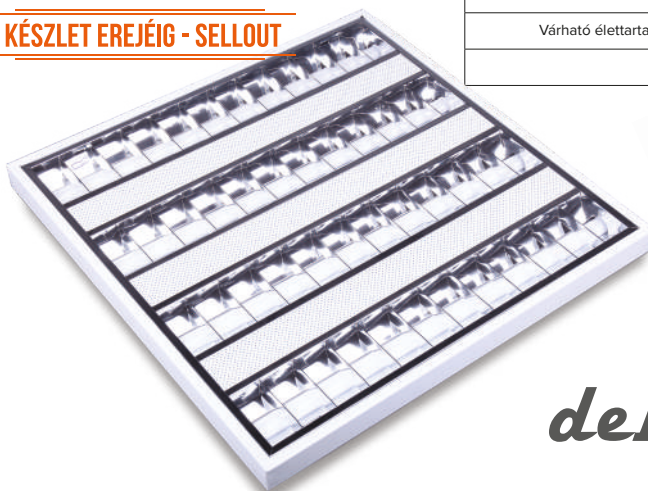

Rendelési kód /Article number	DEL 1398
Névleges feszültség /Rated voltage	220 - 240 V AC, 50-60Hz
Névleges teljesítmény /Rated power	36W
Sugárzási szög /Beam angle	120°
Fényáram /Luminosity	2 520lm
Színhőmérséklet /Colour temp.	4 000K
LEDek száma /Number of LEDs	180 x SMD4014
Várható élettartam /Lifetime	30 000h
Méret /Size	595 x 595 x 55mm

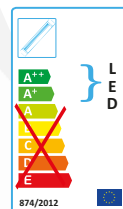

Daniella
deLux

LED LÁMPATESTEK

LED lighting fixtures

Nelly kerek lámpatest - OPÁL / Rounded lighting fittings opal

Rendelési kód / Article number	DEL 1050	DEL 1051	DEL 1052
Névleges feszültség / Rated voltage	100 - 240V AC/ 50-60Hz		
Névleges teljesítmény / Rated power	14W	30W	10W
Sugárzási szög / Beam angle	180°		
Fényáram / Luminosity	1 400lm	2 500lm	900lm
Színhőmérséklet / Colour temp.	4 000K		
LEDek száma / Number of LEDs	144 x SMD2835	288 x SMD2835	156x SMD2835
Védettség / IP protection	IP54		
Anyaga / Material	ABS+PC		
Várható élettartam / Lifetime	30 000h		
Méret / Size	d=270 x 100mm	d=362 x 100mm	d=370 x 100mm

Bel és kültéri alkalmazásra.
Falra vagy mennyezetre szerelhető.

/For indoor and outdoor use. Can be assembled both on wall and on ceiling.



A lámpatest a tápegységet tartalmazza!
/The lamp includes LED driver!

A lámpatest beépített LED - lámpákat tartalmaz. A lámpák nem cserélhetők a lámpatestben.
/The lamp contains incorporated LED lighting sources. The lighting sources of this lamp are not changeable.



DEL 1052

LEDNelly
mikrohullámú mozgásérzékelővel
/ With microwave motionsensor
Bekapcsolási időtartam
/Time delay (adjustable): 30s - 12min
Érzékelési távolság
/Detection distance: 7m

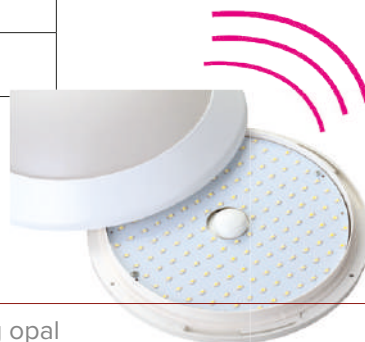

Sissy kerek lámpatest OPÁL / Rounded lighting fitting opal

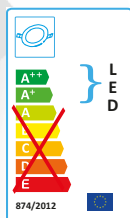

Anyaga /Material: PMMA búra - Fém alj
/PMMA cover - Metal base
IP védettség /IP protection IP20
Színvisszaadás / Colour rendering
Ra: ≥ 80



A lámpatest a tápegységet tartalmazza!
/The lamp includes LED driver!
A lámpatest beépített LED - lámpákat tartalmaz.
A lámpák nem cserélhetők a lámpatestben. /The lamp contains incorporated LED lighting sources. The lighting sources of this lamp are not changeable.



Kiegészítők - Nelly kerek lámpatesthez / Accessories - for Nelly rounded lighting fittings



Tápegység / Driver

Rendelési kód / Article number: **DEL 1050E**
 Névleges teljesítmény/Rated power: **14W**
 Névleges feszültség/Rated voltage:
 100 - 240V AC / 50-60Hz



Tápegység / Driver

Rendelési kód / Article number: **DEL 1051E**
 Névleges teljesítmény/Rated power: **30W**
 Névleges feszültség/Rated voltage:
 100 - 240V AC / 50-60Hz



Tápegység / Driver

Rendelési kód / Article number: **DEL 1052E**
 Névleges teljesítmény/Rated power: **10W**
 Névleges feszültség/Rated voltage:
 100 - 240V AC / 50-60Hz

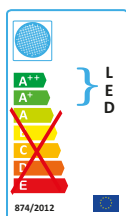

Mozgásérzékelő / Motion sensor

Rendelési kód / Article number:

DEL 1052MOZG

Névleges teljesítmény/Rated power: **10W**
 Névleges feszültség/Rated voltage:
 100 - 240V AC / 50-60Hz



Rendelési kód / Article number	DEL 1251	DEL 1252
Névleges feszültség / Rated voltage	220-265 V AC / 50-60Hz	
Névleges teljesítmény / Rated power	14W	28W
Sugárzási szög / Beam angle	180°	
Fényáram / Luminosity	1 000lm	2 000lm
Színhőmérséklet / Colour temp.	4 000K	
LEDek száma / Number of LEDs	88 x 0,2WSMD2835	159 x 0,2WSMD2835
Várható élettartam / Lifetime	30 000h	
Méret / Size	290 x 50mm	380 x 50mm

LED LÁMPATESTEK

LED lighting fixtures

LED Porto lámpatest /LED Porto lighting fitting

A lámpatest a tápegységet tartalmazza!
/The lamp includes LED driver!
A lámpatest beépített LED - lámpákat tartalmaz.
A lámpák nem cserélhetők a lámpatestben. /The lamp contains incorporated LED lighting sources. The lighting sources of this lamp are not changeable.

Várható élettartam/Lifetime:
25000Hrs



ÚJ TERMÉK
NEW PRODUCT

Rendelési kód /Article number: **DEL 1480**

Feszültség / Rated voltage: **180-240V AC**

Frekvencia / Frequency: **50 / 60 HZ**

Teljesítmény / Rated power: **24W**

LEDek száma / Number of LEDs: **125 x 2835SMD**

Fényáram / Luminosity: **1 900lm ± 10%**

Színvisszaadás/Colour rendering **Ra>80**

Színhőmérséklet / Colour temperature: **4 000K**

Sugárzási szög/Beam angle:**120°**

Anyaga / Material: **PC**

Védettség / IP protection: **IP54**

Méret / Size: **Φ350 x 115mm**

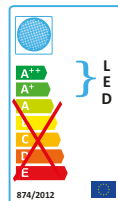

LED Nicki lámpatest /LED Nicki lighting fitting

A lámpatest a tápegységet tartalmazza!
/The lamp includes LED driver!
A lámpatest beépített LED - lámpákat tartalmaz.
A lámpák nem cserélhetők a lámpatestben. /The lamp contains incorporated LED lighting sources. The lighting sources of this lamp are not changeable.

Várható élettartam/Lifetime:
25000Hrs



ÚJ TERMÉK
NEW PRODUCT

Rendelési kód /Article number: **DEL 1481**

Feszültség / Rated voltage: **180-240V AC**

Frekvencia / Frequency: **50 / 60 HZ**

Teljesítmény / Rated power: **20W**

LEDek száma / Number of LEDs: **100 x 2835SMD**

Fényáram / Luminosity: **1600lm ± 10%**

Színvisszaadás/Colour rendering **Ra>80**

Színhőmérséklet / Colour temperature: **4 000K**

Sugárzási szög/Beam angle:**120°**

Anyaga / Material: **PC**

Védettség / IP protection: **IP65**

Méret / Size: **Φ300 x 130mm**

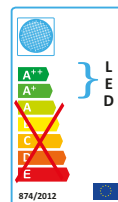

LED Laura kerek lámpatest

/LED Laura lighting fitting

Rendelési kód /Article number: **DEL 1482**

Feszültség / Rated voltage: **220-240V AC**

Frekvencia / Frequency: **50 / 60 HZ**

Teljesítmény / Rated power: **7W**

LEDek száma / Number of LEDs: **26 x 2835SMD**

Fényáram / Luminosity: **385lm ± 10%**

Színvisszaadás/Colour rendering **Ra>80**

Színhőmérséklet / Colour temperature: **4 000K**

Sugárzási szög/Beam angle:**120°**

Anyaga / Material: **PC**

Védettség / IP protection: **IP20**

Méret / Size: **Φ250mm**

A lámpatest beépített LED - lámpákat tartalmaz.
A lámpák nem cserélhetők a lámpatestben. /The lamp contains incorporated LED lighting sources. The lighting sources of this lamp are not changeable.

Várható élettartam/Lifetime:
25000Hrs

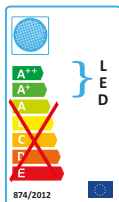

ÚJ TERMÉK
NEW PRODUCT

LED Laura négyszögletes lámpatest

/LED Laura lighting fitting

Rendelési kód /Article number: **DEL 1483**

Feszültség / Rated voltage: **220-240V AC**

Frekvencia / Frequency: **50 / 60 HZ**

Teljesítmény / Rated power: **7W**

LEDek száma / Number of LEDs: **26 x 2835SMD**

Fényáram / Luminosity: **385lm ± 10%**

Színvisszaadás/Colour rendering **Ra>80**

Színhőmérséklet / Colour temperature: **4 000K**

Sugárzási szög/Beam angle:**120°**

Anyaga / Material: **PC**

Védettség / IP protection: **IP20**

Méret / Size: **Φ250 250mm**

LED BÚTORVILÁGÍTÓK

LED wall lamps

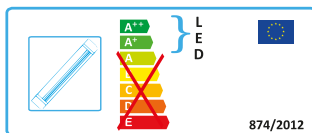

Anyaga /Material: Fém ház, PC búra / Metal body PC cover

Névleges feszültség / Rated power: 220 - 240 VAC

Színhőmérséklet /Colour temp.: 4 000K

Sugárzási szög /Beam angle: 120°

A lámpatest beépített LED - lámpákat tartalmaz.
A lámpák nem cserélhetők a lámpatestben.
/The lamp contains incorporated
LED lighting sources. The lighting sources of this
lamp are not changeable.

A lámpatest a tápegységet tartalmazza!
/The lamp includes LED driver!

Átlátszó búrás lámpatestek / Transparent cover lamps

LED 9W Bútorvilágító / Wall lamp

Rendelési kód /Article number: **DEL 1343**

Rendelési kód /Article number: **DEL 1345**

- kapcsolóval / with switch

LED típusa /LED type: 48 x 2835SMD

Fényáram /Luminosity: 810lm

Méret /Size: 573 x 21 x 20 mm



LED 18W Bútorvilágító / Wall lamp

Rendelési kód /Article number: **DEL 1344**

Rendelési kód /Article number: **DEL 1346**

- kapcsolóval / with switch

LED típusa /LED type: 96 x 2835SMD

Fényáram /Luminosity: 1 620lm

Méret /Size: 1173 x 21 x 20 mm



A termékek a soroló készletet, a betáplálási vezetékét és a rögzítő füleket tartalmazzák.
/Connection cables, input cables and fixing clips are included in the kit.

Opál búrás lámpatestek / Opal cover lamps

LED T5 9W OPÁL / LED T5 9W opal

Rendelési kód /Article number: **DEL 1409**

Rendelési kód /Article number: **DEL 1411** - kapcsolóval / with switch

LED típusa /LED type: 48 x 2835SMD

Fényáram /Luminosity: 810lm

Méret /Size: 573 x 21x20 mm

LED T5 18W OPÁL / LED T5 18W opal

Rendelési kód /Article number: **DEL 1410**

Rendelési kód /Article number: **DEL 1412** - kapcsolóval / with switch

LED típusa /LED type: 96 x 2835SMD

Fényáram /Luminosity: 1 620lm

Méret /Size: 1173 x 21 x 20 mm

Daniella
deLux

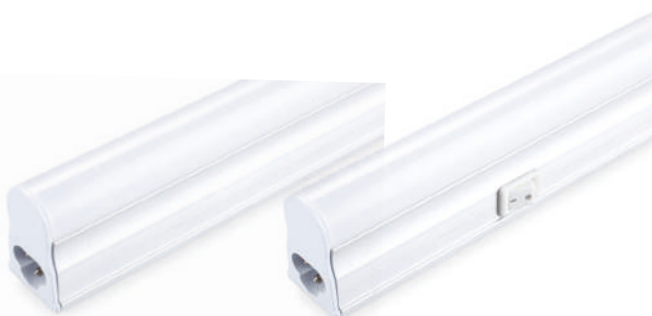

Várható élettartam
/Lifetime: **30 000h**
Névleges feszültség
/Rated voltage:
220-240V AC / 50-60Hz
Teljesítménytényező
/Power factor: **>0.98**
LED-ek feszültsége
/LED working voltage: **DC 30-36V**
Fényhasznosítás
/Light efficiency: **70-80lm/W**
Sugárzási szög /Beam angle: **120°**

LED REFLEKTOROK

LED floodlights

ÚJ TERMÉK
NEW PRODUCT

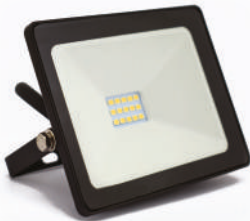

10W LED lapos / 10W, LED slim

Rendelési kód /Article number: **DEL 1444**
Méret /Size: **115 x 106 x 35mm**
Fényáram /Luminosity: **800lm**
Színhőmérséklet /Colour temp.: **4 000K**
LEDek száma/number of LEDs: **15 x SMD2835**
IP védelem /IP protection: **IP65**



20W LED lapos / 20W, LED slim

Rendelési kód /Article number: **DEL 1446**
Méret /Size: **150 x 127 x 35mm**
Fényáram /Luminosity: **1 600lm**
Színhőmérséklet /Colour temp.: **4 000K**
LEDek száma/number of LEDs: **30 x SMD2835**
IP védelem /IP protection: **IP65**



30W LED lapos / 30W, LED slim

Rendelési kód /Article number: **DEL 1448**
Méret /Size: **185 x 175 x 35mm**
Fényáram /Luminosity: **2 400lm**
Színhőmérséklet /Colour temp.: **4 000K**
LEDek száma/number of LEDs: **45 x SMD2835**
IP védelem /IP protection: **IP65**



50W LED lapos / 50W, LED slim

Rendelési kód /Article number: **DEL 1449**
Méret /Size: **210 x 185 x 38mm**
Fényáram /Luminosity: **4 000lm**
Színhőmérséklet /Colour temp.: **4 000K**
LEDek száma/number of LEDs: **75 x SMD2835**
IP védelem /IP protection: **IP65**

LED REFLEKTOROK

LED floodlights

Daniella
deLux

A lámpatest beépített LED - lámpákat tartalmaz.
A lámpák nem cserélhetők a lámpatestben.
/The lamp contains incorporated LED lighting sources.
The lighting sources of this lamp are not changeable.

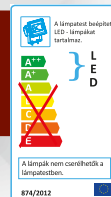

A fotók csak tájékoztató jellegűek, eltérés előfordulhat!



10W LED lapos, mozgásérzékelővel

10W, LED slim, with motion sensor

Rendelési kód / Article number: **DEL 1445**
Méret / Size: **115 x 106 x 35mm**
Fényáram / Luminosity: **800lm**
Érzékelési szög / Detection angle: **120°**
Érzékelési távolság / Detection distance: **2-8m**
Színhőmérséklet / Colour temp.: **4 000K**
LEDEk száma/number of LEDs: **15 x SMD2835**
IP védettség /IP protection: **IP65**



20W LED lapos, mozgásérzékelővel

20W, LED slim, with motion sensor

Rendelési kód / Article number: **DEL 1447**
Méret / Size: **150 x 127 x 35mm**
Fényáram / Luminosity: **1600lm**
Érzékelési szög / Detection angle: **120°**
Érzékelési távolság / Detection distance: **2 - 8m**
Színhőmérséklet / Colour temp.: **4 000K**
LEDEk száma/number of LEDs: **30 x SMD2835**
IP védettség /IP protection: **IP65**



30W LED lapos, mozgásérzékelővel

30W, LED slim, with motion sensor

Rendelési kód / Article number: **DEL 1478**
Méret / Size: **185 x 175 x 35mm**
Fényáram / Luminosity: **2 400 lm**
Érzékelési szög / Detection angle: **120°**
Érzékelési távolság / Detection distance: **2 - 8m**
Színhőmérséklet / Colour temp.: **4 000K**
LEDEk száma/number of LEDs: **45 x SMD2835**
IP védettség /IP protection: **IP65**



10W lapos, fekete RGB / Slim, black RGB

Rendelési kód / Article number: **DEL 1349**
Méret / Size: **a: 130mm , b: 90mm ; c: 34mm**
Fényáram / Luminosity: **350 lm**
Érzékelési szög / Detection angle: **120°**
IP védettség /IP protection: **IP65**

KÉSZLET EREJÉIG - SELLOUT

Várható élettartam /Lifetime: 30 000h
 Névleges feszültség /Rated voltage:
 100-240V AC / 50-60Hz
 Teljesítménytényező /Power factor: >0.98
 LED-ek feszültsége
 /LED working voltage: DC 30-36V
 Fényhasznosítás /Light efficiency:
 70-80lm/W
 LED-ek száma /LED quantity: 1db
 Feltöltési idő /Charging time:
 4 -5 óra/ hours
 Tartozékok/ Accessories:
 szivargyűjtő
 /12V és hálózati adapter / 220-240V
 /12 V car charger and 220 -240V charger
 Akkumulátor élettartama
 / Battery lifetime: 500 töltés/charges

HORDOZHATÓ LED REFLEKTOROK

Portable LED floodlights

A lámpatest beépített LED - lámpákat tartalmaz.
 A lámpák nem cserélhetők a lámpatestben.
 /The lamp contains incorporated LED lighting sources.
 The lighting sources of this lamp are not changeable.

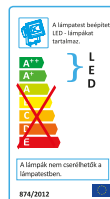

10W lapos, hordozható, fekete / 10W slim, portable, black



Rendelési kód / Article number: **DEL 1431**
 Méret / Size: **a:265mm , b: 127mm; c:135mm**
 Fényáram / Luminosity: **600lm**
 Üzemidő egy feltöltéssel
 /Working time with one charge.:
3 - 5 óra / hours
 Akkumulátor típusa/ Battery type:
1 db 8,4V, 2 200mAh Lithium
 Anyaga / Material: **Alumínium**
 IP védelem / IP protection: **IP65**
 Sugárzási szög / Beam angle: **120°**
 Színhőmérséklet / Colour temp.: **4 000K**

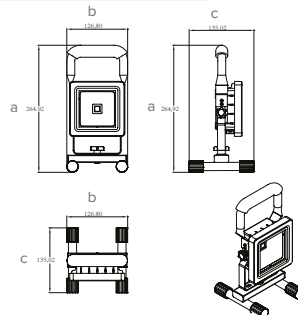

20W lapos, hordozható, fekete / 20W slim, portable, black



Rendelési kód / Article number: **DEL 1432**
 Méret / Size: **a: 298mm , b: 184mm; c: 160mm**
 Fényáram / Luminosity: **1200lm**
 Üzemidő egy feltöltéssel
 /Working time with one charge.:
2 - 3 óra / hours
 Akkumulátor típusa/ Battery type:
2 db 8,4V, 2 200mAh Lithium
 Anyaga / Material: **Alumínium**
 IP védelem / IP protection: **IP65**
 Sugárzási szög / Beam angle: **120°**
 Színhőmérséklet / Colour temp.: **4 000K**

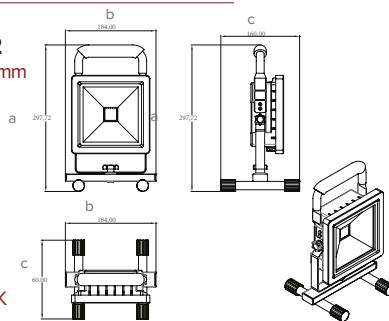

30W lapos, hordozható, fekete / 30W slim, portable, black



Rendelési kód / Article number: **DEL 1433**
 Méret / Size:
a: 392mm , b: 244mm; c: 225mm
 Fényáram / Luminosity: **1800lm**
 Üzemidő egy feltöltéssel
 / Working time with one charge.:
2 - 3 óra / hours
 Akkumulátor típusa/ Battery type:
4db 8,4V, 2 200mAh Lithium
 Anyaga / Material: **Alumínium**
 IP védelem / IP protection: **IP65**
 Sugárzási szög / Beam angle: **120°**
 Színhőmérséklet / Colour temp.: **4000K**

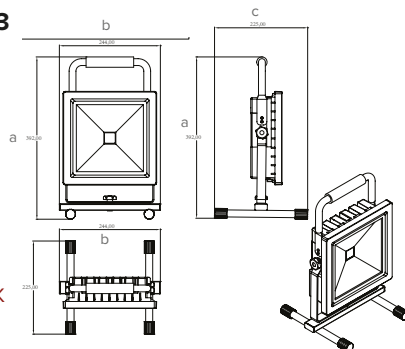

ÁLLVÁNYOS LED REFLEKTOROK

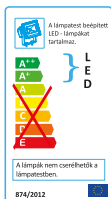

LED floodlights with stand

A lámpatest beépített LED - lámpákat tartalmaz.
A lámpák nem cserélhetők a lámpatestben.
/The lamp contains incorporated LED lighting sources.
The lighting sources of this lamp are not changeable.



Várható élettartam /Lifetime: 30 000h
Névleges feszültség /Rated voltage:
100-240V AC / 50-60Hz
Teljesítménytényező /Power factor: >0.98
LED-ek feszültsége
/LED working voltage: DC 30-36V
Fényhasznosítás /Light efficiency: 70-80lm/W
LED-ek száma /LED quantity: 1db
Anyaga / Material: Alumínium
IP védelem /IP protection: IP65
Sugárzási szög / Beam angle: 120°
Színhőmérséklet /Colour temp.: 4 000K



2 x 20W állványos LED reflektor / 2 x 20W LED floodlights with stand

Rendelési kód / Article number: **DEL 1435**
Fényáram / Luminosity: **2 800lm**
Színhőmérséklet / Colour temp.: **4 000K**
IP védelem / IP protection: IP65
Alumínium öntvény ház / Aluminium base
Három lábon álló stabil kivitel
/ Standing on three leg, stable design
Gyors, könnyű összeszerelhetőség
/ Quick easy assembling

Daniella
deLux

2 x 10W állványos LED reflektor / 2 x 10W LED floodlights with stand

Rendelési kód / Article number: **DEL 1434**
Fényáram / Luminosity: **1 400lm**
Színhőmérséklet / Colour temp.: **4 000K**
IP védelem / IP protection: IP65
Alumínium öntvény ház / Aluminium base
Három lábon álló stabil kivitel
/ Standing on three leg, stable design
Gyors, könnyű összeszerelhetőség
/ Quick easy assembling

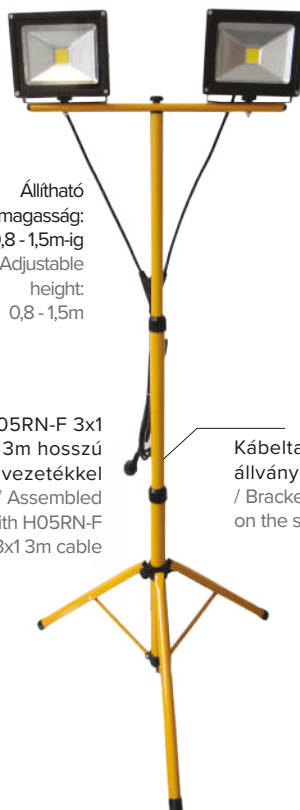

Állítható
magasság:
0,8 - 1,5m-ig
/ Adjustable
height:
0,8 - 1,5m

H05RN-F 3x1
3m hosszú
vezetékkel
/ Assembled
with H05RN-F
3x1 3m cable

Kábeltartó az
állványon
/ Bracket for cable
on the stand



LED ELEMLÁMPÁK

LED flashlight

Fejlámpa / Headlight



A lámpatest beépített LED - lámpákat tartalmaz. A lámpák nem cserélhetők a lámpatestben. /The lamp contains incorporated LED lighting sources. The lighting sources of this lamp are not changeable.

Rendelési kód /Article number	DEL 1215
LEDek száma /Number of LEDs	3W COB LED
Fényáram /Luminosity	120lm
Anyaga /Material	PC lencse / lens ABS ház / body
Méret /Size	60 x 50 x 40 mm
Elem/Battery	3 x AAA nem tartozék / not included



Kemping lámpa / Camping lamp

Rendelési kód /Article number	DEL 1363
LEDek száma /Number of LEDs	1W+3W COB LED
Fényáram /Luminosity	120lm
Anyaga /Material	PC lencse / lens ABS ház / body
Méret /Size	85 x 140 mm
Elem/Battery	3 x AA nem tartozék / not included
Üzemidő/ Runtime	15 óra/ hours
Funkciók / Functions	<ul style="list-style-type: none"> A lámpa akasztója levehető: a lámpa aljára illesztve felakaszthatja a lámpát, mely így 360°-os világítást biztosít / Removable hanger: With hanging up, it provides 360° light Kihúzható / Extendable

A lámpatest beépített LED - lámpákat tartalmaz. A lámpák nem cserélhetők a lámpatestben. /The lamp contains incorporated LED lighting sources. The lighting sources of this lamp are not changeable.



Elemlámpa / Flashlight



Rendelési kód /Article number	DEL 1364
LEDek száma /Number of LEDs	1W COB LED
Fényáram /Luminosity	70lm
Anyaga /Material	PC lencse / lens ABS ház / body
Méret /Size	110 x 35 mm
Elem/Battery	3 x AAA nem tartozék / not included
Változtatható fókusz /Adjustable lens Gumi markolat / Rubber grip	

A lámpatest beépített LED - lámpákat tartalmaz. A lámpák nem cserélhetők a lámpatestben. /The lamp contains incorporated LED lighting sources. The lighting sources of this lamp are not changeable.

LED ELEMLÁMPÁK

LED flashlight

Akkumulátoros LED fejlámpa / LED headlight with built-in battery

Daniella
deLux

A lámpatest beépített LED - lámpákat tartalmaz. A lámpák nem cserélhetők a lámpatestben. /The lamp contains incorporated LED lighting sources. The lighting sources of this lamp are not changeable.



ÚJ TERMÉK
NEW PRODUCT

Rendelési kód /Article number	DEL 1479
Anyaga/Material	Alumínium
LED típusa/LED type	CREE XPL-V6-1A LED
Akkumulátor típusa /Battery Type	Polymer battery 3.7V /2400mAH-include
Fényáram/Brightness	High - 450LM / Low-110LM
Töltési idő/Charing time	3 - 4 Óra / Hrs
Működési idő/Runtime	5 / 9 Óra / Hrs
Méret/Size	74 x 44 x 48.5mm
Súly/Weight	171g (akkumulátorral/with battery)
Micro USB bemenet / Mirco USB input function	
Működés/Operation	100%-25% - Villogó / Strobe - KI / OFF USB kábellel / with USB cable

LED szerelőlámpa/LED working lamp

A lámpatest beépített LED - lámpákat tartalmaz. A lámpák nem cserélhetők a lámpatestben. /The lamp contains incorporated LED lighting sources. The lighting sources of this lamp are not changeable.



ÚJ TERMÉK
NEW PRODUCT

Rendelési kód /Article number	DEL 1484
Anyaga/Material	ABS Mágneses rögzítéssel / With magnetic use
LEdek száma /Number of LEDs	2W - 24 LEDES
Elem/Battery	3xAA elem / battery, nem tartozék / not included
Fényáram/Brightness	100lm
Méret/Size	21 x 6 x 3 mm
Súly/Weight	150g
Működés/Operation	Be-Ki/ On-Off

COB LEDes szerelőlámpa /COB work light



ÚJ TERMÉK
NEW PRODUCT

Rendelési kód /Article number	DEL 1485
Anyaga/Material	ABS gumírozott ház / Rubberized housing
LED típusa /LED type	3W COB LED
Elem /Battery	3xAAA nem tartozék / not included
Fényáram /Brightness	120 - 150lm
Színhőmérséklet /Colour temperature:	6 000 - 6 500K
Méret /Size	60 x 30 x 130 cm
Súly /Weight	110g
Mágneses rögzítéssel/Incl. magnet on the folding bracket 360°-os műanyag akasztóval / With 360° plastic hook	

LED ASZTALI LÁMPATESTEK

LED desk lamps

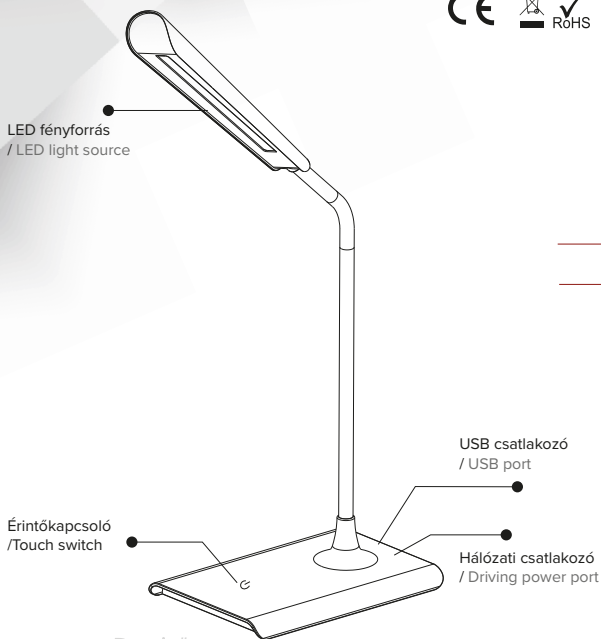

A lámpatest beépített LED - lámpákat tartalmaz.
A lámpák nem cserélhetők a lámpatestben.
/The lamp contains incorporated
LED lighting sources. The lighting sources of this
lamp are not changeable.

A lámpatest a tápegységet tartalmazza!
/The lamp includes LED driver!

LED ASZTALI LÁMPA / LED desk lamp

Rendelési kód /Article number: **DEL 1407**
Névleges teljesítmény /Rated power: **6W**
Anyaga /Material: **ABS + PS + alumínium**
Névleges feszültség / Rated power: **220 - 240 V AC**
Tápegység / Driver: **DC 12V / 1A**
LED típusa /LED type: **16 x 0,5W 5730SMD**
Színhőmérséklet /Colour temp.: **4 000K**
Fényáram /Luminosity: **400lm**
Méret /Size: **190 x 130 x 375 mm**

Daniella
deLux

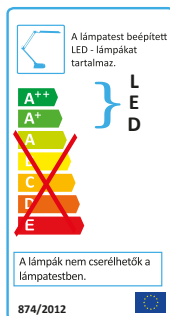

A lámpatest beépített LED - lámpákat tartalmaz.
A lámpák nem cserélhetők a lámpatestben.
/The lamp contains incorporated
LED lighting sources. The lighting sources of this
lamp are not changeable.

A lámpatest a tápegységet tartalmazza!
/The lamp includes LED driver!

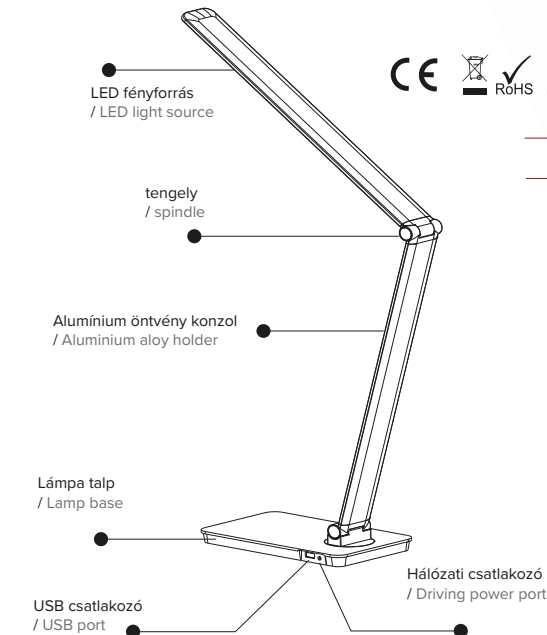

LED ASZTALI LÁMPA / LED desk lamp

Rendelési kód / Article number: **DEL 1408**
Névleges teljesítmény / Rated power: **8W**
Anyaga / Material: **ABS + PS + alumínium**
Névleges feszültség / Rated power: **220 - 240 V AC**
Tápegység / Driver: **DC 12V / 1,5A**
LED típusa / LED type: **16 x 0,5W 2835SMD**
Színhőmérséklet / Colour temp.: **4 000K**
Fényáram / Luminosity: **600lm**
Méret / Size: **196 x 117 x 455mm**



Lámpafej nyitási szöge:

A lámpafej az alábbi mozgásokra képes:

- Fogja meg a lámpa alját, majd változtasson a lámpa szögén.
- A lámpa karja fel és le irányba 135 °-ban képes mozogni.

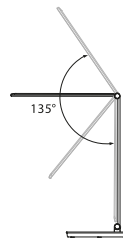

Lámpa head open angle:

Lamp head accept range of activity

- Please press on the lamp base when u adjust angle
- Lamp arm up and down open angel is 135°

Lámpatest előre és hátra mozgatható szöge:

- A lámpa aljától a lámpatest előre és hátra 45°-ban képes elmozdulni.

Lámpa body front and back incline angle:

- At the bottom of the lamps and lanterns before and after the adjustable angle 45°

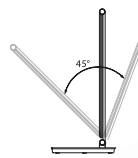

Lámpatest bal és jobb irányú forgatása:

- Mindkét irányban 15°-ban képes elfordulni.

Lámpa body left and right rotate angle:

- Lamp body left and right rotate angle each side 15°

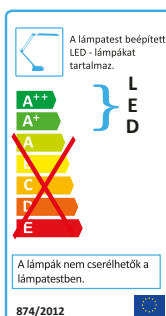
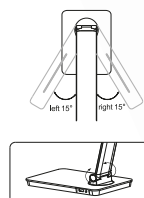

KÜLTÉRI LED LÁMPATESTEK

LED Garden lamps

ÚJ TERMÉK
NEW PRODUCT



A lámpatest beépített LED - lámpákat tartalmaz. A lámpák nem cserélhetők a lámpatestben.
/The lamp contains incorporated LED lighting sources. The lighting sources of this lamp are not changeable.
A lámpatest a tápegységet tartalmazza!
/The lamp includes LED driver!

Névleges feszültség / Rated voltage: 220-240V

Frekvencia / Frequency: 50Hz

Névleges teljesítmény / Rated power: 8W

Fényáram / Luminosity: 450lm

LEDek száma / Number of LEDs: COB LED

Színvisszaadás / Colour rendering: CRI>70

Védettség / IP protection: IP44

Anyaga / Material:

Lángálló PP test - PC búra / Flame retardant PP body - PC cover

Szabvány /Relevant standard: EN60598

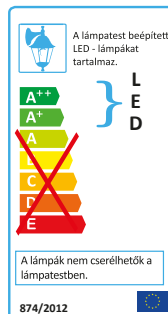

Rendelési kód /Article number	DEL 1490
Méret /Size	232 x 194 x 162mm
alsó felfogatással / standing up	



Rendelési kód /Article number	DEL 1491
Méret /Size	232 x 110 x 162mm
lefelé nyitott / opened	



Rendelési kód /Article number	DEL 1492
Méret /Size	232 x 194 x 162mm
felső felfogatással / standing down	

Rendelési kód /Article number	DEL 1493
Méret /Size	1 000 x 170mm
álló / standing	

Daniella
deLux



KÜLTÉRI LÁMPATESTEK

Garden lamps

Roby



Feszültség / Rated voltage: 220-240V

Frekvencia / Frequency: 50Hz

Védettség / IP protection: IP44

Foglalat / Cap type: E27, 60W

Anyaga / Material:
aluminium test / aluminium base

Üveg fedél / Glass cover

Szabvány / Relevant standard: EN60598

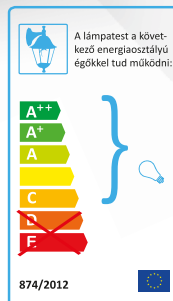

Rendelési kód / Article number	DEL 369	DEL 370
Típusa / Type	alsó felfogatással / standing up	
Szín / Colour	fehér / white	fekete/ black
Méret / Size	340 x 200 mm	



Rendelési kód / Article number	DEL 371	DEL 372
Típusa / Type	felső felfogatással / standing down	
Szín / Colour	fehér / white	fekete/ black
Méret / Size	340 x 200 mm	

KÉSZLET EREJÉIG - SELLOUT



Rendelési kód / Article number	DEL 373	DEL 374
Típusa / Type	mozgásérzékelős, alsó felfogatással / with motion sensor, standing up	
Szín / Colour	fehér / white	fekete/ black
Méret / Size	400 x 200 mm	

Érzékelési szög / Detection degree: 120°

Érzékelési távolság / Detection distance: 8m

Bekapcsolási időtartam/ Time delay:

10mp/sec -4perc/min (állítható/ adjustable)



POR- ÉS PÁRAMENTES LÁMPATESTEK

Water- and dustproof lamps



KÉSZLET EREJÉIG - SELL OUT

Rendelési kód / Article number	Teljesítmény / Rated power	IP védetség / IP protection	Előfűt típusa / Type of ballast	Méret / Size
Por- és páramentes lámpatestek / Water- and dustproof lamps				
DEL1367	1 x 36W	IP65	EVG / electronic	1270 x 86 x 90mm
DEL1368	1 x 58W			1578 x 112 x 100mm
DEL1369	2 x 18W			675 x 128 x 90mm
DEL1370	2 x 36W			1270 x 128 x 90mm
DEL1371	2 x 58W			1578 x 166 x 100mm
DEL1372	3 x 36W			1270 x 166 x 100mm
DEL 1222	LED fénycsőhöz / for LED tube	-	-	1270 x 115 x 90mm



A lámpatestek az installációs készletet tartalmazzák. / The fixtures include installation kit.

DEL 1222

Tartalék szett / Spare kit

Egyoldalú bekötésű LED fénycsőhöz
/ for single end LED tube

A lámpatest a LED fénycsövet nem tartalmazza.
/ The fixture does not contain LED tube.



Fém bekázár / Metal clips



Rendelési kód / Article number	Teljesítmény / Rated power	IP védetség / IP protection	Előfűt típusa / Type of ballast	Méret / Size
Elektronikus előfűt - hideg indítású / Electronic ballast - cold start				
DEL1373	1 x 36W	IP20	EVG / electronic	274 x 27 x 27mm
DEL1374	1 x 58W			320 x 32 x 27mm
DEL1375	2 x 18W			274 x 27 x 27mm
DEL1376	2 x 36W			320 x 32 x 27mm
DEL1377	2 x 58W			290 x 35 x 30mm
DEL1378	3 x 36W			290 x 35 x 30mm

KÉSZLET EREJÉIG - SELL OUT

Rendelési kód / Article number	Megnevezés / Description	Méret / Size
Tartalék szett / Spare kit		
DELPPART	2x36W-hoz tartalék szett / Spare kit	120 x 50 x 50mm
DELPPART/2	2x58W-hoz tartalék szett / Spare kit	
DEL 302	Fém bekázár / Metal clips	40 x 25 x 10mm



Feszültség / Rated voltage: **220-240V AC**

Frekvencia / Frequency: **50Hz**

PC búra / PC cover

ABS alj / ABS base

Foglalat / Cap type: **G13**

Fénycső típusa / Tube type: **T8 (nem tartalmazza / not included)**

Védettség / IP protection: **IP65**

EVG előtét típusa / Type of electronic ballast: **EEL=A2**

Szabványok / (Relevant) standards: **EN55015; EN61000; EN60968**

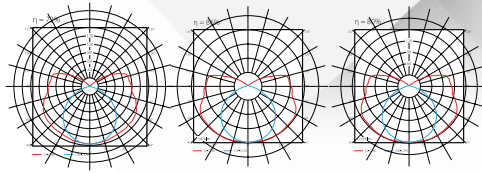

Világítási diagram
/ Lighting curve



H/L

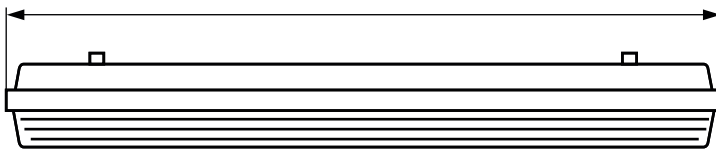

Sz/W

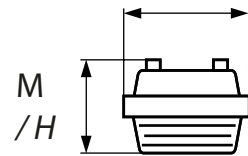

Igény esetén egyórás tartalék világítási egységgel (inverterrel) szerelhető.
/ If required, it can be assembled with one hour standby lighting unit.



IP65 minősítés:

Az IP65 védelem szabvány szerint por behatolása ellen teljes mértékben, kis nyomású vízsugár ellen minden irányból véd. Leggyakoribb felhasználási terület az olyan ipari környezet, ahol a tisztítás főként vízsugárral történik vagy erősen poros a környezet.



IP65 protection:

IP65 protection means protection against spout and dust. Application is mostly in the industrial environment, where cleaning is made with spout or the lamp is used in dusty environment.



Magnetikus előtét
/ Magnetic ballast



Fénycsőgyűjtő
/ Starter



Fém felfogatófül
/ Metal fixing clips

POR- ÉS PÁRAMENTES LÁMPATESTEK

Water- and dustproof lamps



KÉSZLET EREJÉIG - SELLOUT

with
PHILIPS
előtét / ballast

Por- és páramentes lámpatest 2x18W EVG

Water- and dustproof lamp 2x18W EVG

Rendelési kód / Article number: **DEL 1201**
 Teljesítmény / Rated power: **2 x 18W**
 Feszültség / Rated voltage: **220 - 240V, 50Hz**
 Foglalat / Cap: **G13**
 Méret / Size: **675 x 128 x 90 mm**
 Előtét típusa / Type of ballast: **PHILIPS előtét EEI=A2 cold start**
 PC búra / PC cover
 ABS alj / ABS base
 IP védelem / IP protection: **IP65**
 Szabvány / Relevant standard: **EN55015; EN61000; EN60968**

Por- és páramentes lámpatest 2x36W EVG

Water- and dustproof lamp 2x36W EVG



Rendelési kód / Article number: **DEL 1160**
 Teljesítmény / Rated power: **2 x 36W**
 Feszültség / Rated voltage: **220 - 240V, 50Hz**
 Foglalat / Cap: **G13**
 Méret / Size: **1275 x 128 x 90 mm**
 Előtét típusa / Type of ballast: **PHILIPS előtét EEI=A2 cold start**
 PC búra / PC cover
 ABS alj / ABS base
 IP védelem / IP protection: **IP65**



with
PHILIPS
előtét / ballast

Szabvány / Relevant standard: **EN55015; EN61000; EN60968**

Por- és páramentes lámpatest 2x58W EVG

Water- and dustproof lamp 2x58W EVG



with
PHILIPS
előtét / ballast

Rendelési kód / Article number: **DEL 1202**
 Teljesítmény / Rated power: **2 x 58W**
 Feszültség / Rated voltage: **220 - 240V, 50Hz**
 Foglalat / Cap: **G13**
 Méret / Size: **1578 x 166 x 100 mm**
 Előtét típusa / Type of ballast: **PHILIPS előtét EEI=A2 cold start**
 PC búra / PC cover
 ABS alj / ABS base
 IP védelem / IP protection: **IP65**
 Szabvány / Relevant standard: **EN55015; EN61000; EN60968**



874/2012

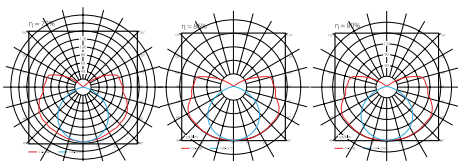

Világítási diagram
/ Lighting curve



874/2012

smihe

TÜKRÖS - RÁCSOS LÁMPATESTEK

Louver fittings

Tükrös-rácsos lámpatest 2x36W EVG

Louver fitting 2x36W EVG
mennyezeti /surface mount

Rendelési kód /Article number: **DEL 1161**
Teljesítmény /Rated power: **2x36W**
Feszültség / Rated voltage: **220 - 240V, 50Hz**
Foglalat / Cap: **G13**
Méret / Size: **1 220x 300 x 80 mm**
Előttét típusa/ Type of ballast: **PHILIPS előttét EEI=A2 cold start**
IP védelem / IP protection: **IP20**
Szabvány/ Relevant standard: **EN55015; EN61000; EN60968, EN61547**

with **PHILIPS**
előttét /ballast



Dupla parabolás,
hidegen
hengerelt acél, 0,4mm
/ Double parabolic
V shape mirrors



KÉSZLET EREJÉIG - SELLOUT

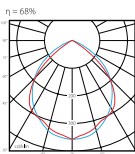

Tükrös-rácsos lámpatest 4x18W EVG

Louver fitting 4x18W EVG
mennyezeti /surface mount

Rendelési kód /Article number: **DEL 1162**
Teljesítmény /Rated power: **4 x18W**
Feszültség / Rated voltage: **220 - 240V, 50Hz**
Foglalat / Cap: **G13**
Méret / Size: **610 x 580 x 80 mm**
Előttét típusa/ Type of ballast: **PHILIPS előttét EEI=A2 cold start**
IP védelem / IP protection: **IP20**
Szabvány/ Relevant standard: **EN55015; EN61000; EN60968, EN61547**

with **PHILIPS**
előttét /ballast



Dupla parabolás, hidegen
hengerelt acél, 0,4mm
/ Double parabolic V shape mirrors



KÉSZLET EREJÉIG - SELLOUT

Tükrös-rácsos lámpatest 4x18W EVG

Louver fitting 4x18W EVG
süllyesztett /recessed

Rendelési kód /Article number: **DEL 1163**
Teljesítmény /Rated power: **4 x18W**
Feszültség / Rated voltage: **220 - 240V, 50Hz**
Foglalat / Cap: **G13**
Méret / Size: **630x 595 x 80 mm**
Előttét típusa/ Type of ballast: **PHILIPS előttét EEI=A2 cold start**
IP védelem / IP protection: **IP20**
Szabvány/ Relevant standard: **EN55015; EN61000; EN60968, EN61547**

with **PHILIPS**
előttét /ballast



KÉSZLET EREJÉIG - SELLOUT

Dupla parabolás, hidegen
hengerelt acél, 0,4mm
/ Double parabolic V shape mirrors



Tükrös-rácsos lámpatest T5 4x14W EVG

Louver fitting T5 4x14W EVG
süllyesztett és mennyezeti /recessed and surface mount as well

Rendelési kód /Article number: **DEL 1164**
Teljesítmény /Rated power: **4 x 14W**
Feszültség / Rated voltage: **220 - 240V, 50Hz**
Foglalat / Cap: **G13**
Méret / Size: **595 x 595 x 51 mm**
Előttét típusa/ Type of ballast: **PHILIPS előttét EEI=A2 cold start**
IP védelem / IP protection: **IP20**
Szabvány/ Relevant standard: **EN55015; EN61000; EN60968, EN61547**

with **PHILIPS**
előttét /ballast

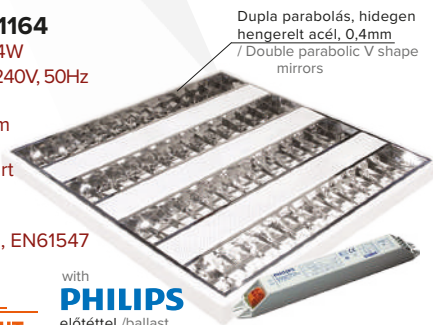

Dupla parabolás, hidegen
hengerelt acél, 0,4mm
/ Double parabolic V shape mirrors

KÉSZLET EREJÉIG - SELLOUT

TÜKRÖS-RÁCSOS LÁMPATESTEK

Louver fittings

Feszültség / Rated voltage:: 220 - 240V

Anyaga / Material: Hidegen hengerelt acél 0,4mm

Foglalat / Cap type: G13 T8-as fénycsőhöz

Védettség / IP protection : IP20

Dupla parabolás kivitel / Double parabolic design

EVG: EEL= A2 elektronikus előtéttel / with A2 electronic ballast

Kiviteli szabvány / Relevant standards: EN55095; EN60598; EN61000; EN61547;

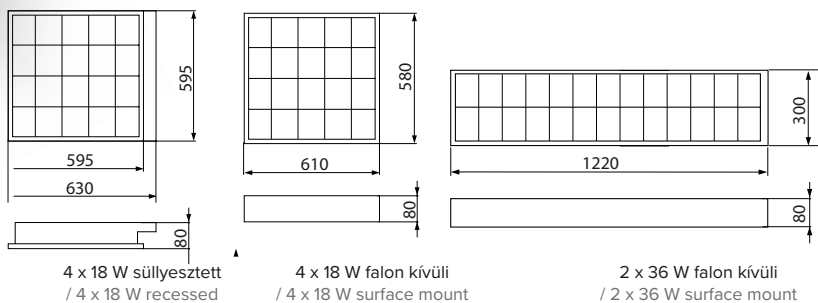

KÉSZLET EREJÉIG - SELL OUT

Rendelési kód / Article number	Teljesítmény / Rated power	Típus / Type of installation	Előtét típusa / Type of ballast	Méret / Size
DEL 1205	2 x 18W	mennyezeti / surface mount	EVG / electronic	600x 300x 80mm
DEL 193	2 x 36W	mennyezeti / surface mount	EVG / electronic	1 220 x 300 x 80mm
DEL 1206	2 x 58W	mennyezeti / surface mount	EVG / electronic	1 520 x 300 x 80mm
DEL 192	4 x 18W	mennyezeti / surface mount	EVG / electronic	610 x 580 x 80mm
DEL 191	4 x 18W	süllyesztett / recessed	EVG / electronic	630 x 595 x 80mm
DEL 192E	4 x 18W	hideg indítású / cold start	EVG / electronic	320 x 32 x 27mm

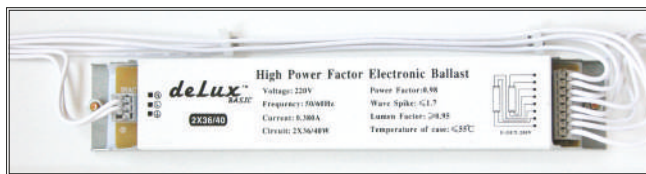
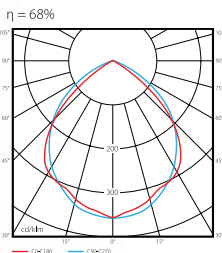

Igény esetén egyórás tartalék világítási egységgel (inverterrel) szerelhető.
/ If required, it can be assembled with one hour standby lighting unit.

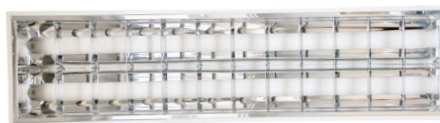
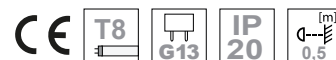
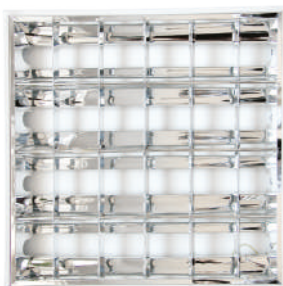
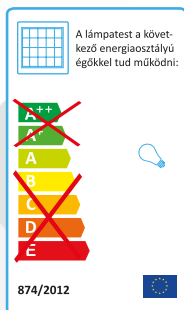



LEDRE SZERELT LÁMPATESTEK

Lighting fixtures for LED tubes

LEDre szerelt por- és páramentes lámpatest / Water- and dustproof lamp for LED tubes



Anyag/Material: **PC búra - ABS alj**
/ **PC cover - ABC base**
IP védettség /IP protection **IP65**

A lámpatest a tápegységet tartalmazza!
/The lamp includes LED driver!

A lámpatest beépített LED - lámpákat tartalmaz.
/The lamp contains incorporated LED lighting sources. A
lámpák nem cserélhetők a lámpatestben.
/The lighting sources of this lamp are not changeable.

Rendelési kód /Article number	DEL 1509
Névleges feszültség /Rated voltage	220 -240 V AC
Méret /Size	1578 x 166 x 100mm



ÚJ TERMÉK
NEW PRODUCT

LEDre szerelt tükrös rácsos lámpatest / Louver fitting for LED tubes



ÚJ TERMÉK
NEW PRODUCT

Rendelési kód /Article number	DEL 1496	DEL 1502
Névleges feszültség /Rated voltage	220 - 240 V AC, 50-60Hz	
Méret /Size	1222 x 295 x 75mm	613 x 613 x 75mm

Anyag/Material: **Hidegen hengerelt acél 0,4mm**
Dupla parabolás kivitel cold rolled steel 0,4mm

Double parabolic design
IP védettség /IP protection **IP20**

A lámpatest a tápegységet tartalmazza!
/The lamp includes LED driver!

Daniella
deLux

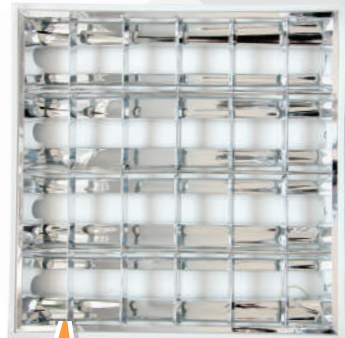
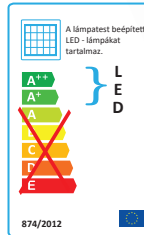

ÚJ TERMÉK
NEW PRODUCT

LED fénycső/ LED tubes

Rendelési kód /Article number	DEL 1307	DEL1308	DEL1309
Teljesítmény /Rated power	9W	18W	23W
Foglalat /Cap	G13		
Színhőmérséklet /Colour temp.	4000 K		
Sugárzási szög /Beam angle	320°		
Fényáram /Luminosity	850lm	1750lm	2300lm
Méret /Size	600 mm	1200 mm	1500 mm



MENNYEZETI ÉS FALI LÁMPATESTEK

Ceiling and wall lamps



FALI LÁMPATEST OPÁL / Rounded wall lamp opal

Rendelési kód / Article number:

DEL 1399

Méret / Size: D= 250mm



MENNYEZETI LÁMPATEST NÉGYSZÖGLETES, VIRÁGMINTÁS

Squared ceiling lamp
with flower pattern

Rendelési kód / Article number:

DEL 1404

Méret / Size: 250 x250mm

Feszültség/ Rated voltage:

220 - 240V, 50Hz

Foglalat / Cap:

E27 max. 60W

IP védelem / IP protection:

IP20

Üveg búra / Glass cover

Alumínium alj

/ Aluminium base



MENNYEZETI LÁMPATEST NÉGYSZÖGLETES, LEVÉLMINTÁS

Squared ceiling lamp
with leaf pattern

Rendelési kód / Article number:

DEL 1405

Méret / Size: 250 x 250mm



MENNYEZETI LÁMPATEST NÉGYSZÖGLETES, OPÁL

Squared ceiling lamp opal

Rendelési kód / Article number:

DEL 1406

Méret / Size: 250 x 250mm

MENNYEZETI ÉS FALI LÁMPATESTEK

Ceiling and wall lamps



MENNYEZETI LÁMPATEST, OPÁL

Rounded ceiling lamp opal

Rendelési kód /Article number:

DEL 1400

Méret / Size: **D=250mm**



MENNYEZETI LÁMPATEST VONAL MINTÁS

Rounded ceiling lamp
with line pattern

Rendelési kód /Article number:

DEL 1401

Méret / Size: **D=250mm**

Feszültség / Rated voltage:

220 - 240V, 50Hz

Foglatat / Cap:

E27 max. 60W

IP védetség / IP protection:

IP20

Üveg búra / Glass cover

Alumínium alj

/ Alumínium base



MENNYEZETI LÁMPATEST KEREK, FELIRAT MINTÁS

Rounded ceiling lamp
with text pattern

Rendelési kód /Article number:

DEL 1403

Méret / Size: **D=250mm**



MENNYEZETI LÁMPATEST KEREK, VIRÁGMINTÁS

Rounded ceiling lamp with flower pattern

Rendelési kód /Article number:

DEL 1402

Méret / Size: **D=250mm**

MENNYEZETI ÉS FALI LÁMPATESTEK

Ceiling and wall lamps

Hajólámpák / Bulkhead fittings

Feszültség / Rated voltage: 220-240V, 50Hz
 Foglalat / Cap type: E27
 Védettség / IP protection: IP44
 Szabvány / Relevant standards: EN60598

ABS alj / ABS base
 Ütésálló üvegbúra / Shockproof glass cover
 Fehér és szürke színben / White and grey colour



Rendelési kód / Article number

DEL 366

Teljesítmény / Rated power: 60W

Rács típusa / Type of bar: műanyag / plastic

Méret / Size: 185 x 125 x 115mm

Szín/Colour: fehér / white

KÉSZLET EREJÉIG - SELLOUT



Rendelési kód / Article number

DEL 367

Teljesítmény / Rated power: 100W

Rács típusa / Type of bar: műanyag / plastic

Méret / Size: 190 x 110 mm

Szín / Colour: fehér / white

KÉSZLET EREJÉIG - SELLOUT



Rendelési kód / Article number

DEL 368

Teljesítmény / Rated power: 60W

Rács típusa / Type of bar: fém / metal

Méret / Size: 185 x 125 x 115mm

Szín/Colour: szürke / grey

KÉSZLET EREJÉIG - SELLOUT

Rendelési kód / Article number

DEL 628

Teljesítmény / Rated power: 100W

Rács típusa / Type of bar: fém / metal

Méret / Size: 195 x 135 x 115mm

Szín/Colour: szürke / grey

KÉSZLET EREJÉIG - SELLOUT

Suzy lámpatest / Suzy lighting fitting



Daniella
deLux

Feszültség / Rated voltage: 220-240V, 50Hz

Foglalat / Cap type: E27, 100W

Védettség / IP protection: IP44

ABS alj, üveg búra / ABS base, glass cover
 Opál és átlátszó kivitelben / Opal and clear types

Szabvány / Relevant standards: EN60598



Rendelési kód / Article number:

DEL 619

Típusa / Type of cover: átlátszó / clear

Méret / Size: 225 x 105mm



Rendelési kód / Article number:

DEL 620

Típusa / Type of cover: opál / opal

Méret / Size: 225 x 105mm

Búrák / Covers

Rendelési kód / Article number:

DEL 619B

Típusa / Type of cover: átlátszó búra / clear cover

Méret / Size: 205 x 55mm

Rendelési kód / Article number:

DEL 620B

Típusa / Type of cover: opál búra / opal cover

Méret / Size: 205 x 55mm

MENNYEZETI ÉS FALI LÁMPATESTEK

Ceiling and wall lamps

Porto lámpatest /Porto lighting fitting

Rendelési kód /Article number: **DEL 435**

Feszültség / Rated voltage: **220-240V**

Frekvencia / Frequency: **50Hz**

Teljesítmény / Rated power: **max.60W**

Anyaga / Material: **ABS alj és PC fedél / ABS base, PC cover**

Foglalat / Cap: **E27**

Védettség / IP protection: **IP54**

Méret / Size: **273 x 92mm**

Opál búrával / With opal cover



Nora lámpatest /Nora lighting fitting

KÉSZLET EREJÉIG - SELLOUT

Rendelési kód /Article number: **DEL 931**

Feszültség / Rated voltage: **220 - 240V**

Teljesítmény / Rated power: **max. 2 x 13W**

Anyaga / Material: **ABS alj és PC fedél / ABS base, PC cover**

Védettség / IP protection: **IP54**

Frekvencia / Frequency: **50Hz**

Foglalat / Cap: **2 x G24q**



A lámpatest próbafénycsövet tartalmaz. / The fixture contains test tube.

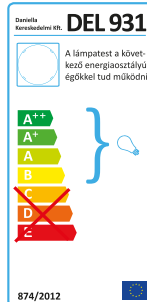
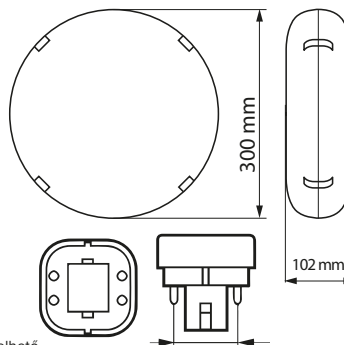

Igény esetén egyórás tartalék világítási egységgel (inverterrel) szerelhető.
/ If required, it can be assembled with one hour standby lighting unit.

Nicki lámpatest

/Nicki lighting fitting

Rendelési kód /Article number: **DEL 307**

Feszültség / Rated voltage: **220 - 240V**

Teljesítmény / Rated power: **max. 2 x 25W**

Anyaga / Material: **ABS alj és PC fedél / ABS base, PC cover**

Védettség / IP protection: **IP65**

Frekvencia / Frequency: **50Hz**

Foglalat / Cap: **2 x E27**

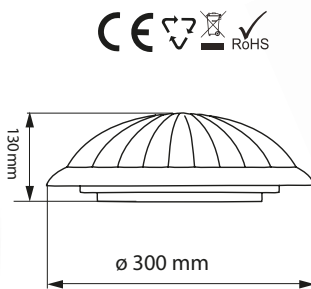

Daniella
deLux

MENNYEZETI ÉS FALI LÁMPATESTEK

Ceiling and wall lamps



Kerek lámpatest

Kül- és beltéri alkalmazásra.

/Rounded lighting fitting

for indoor and outdoor use.

Feszültség / Rated voltage: 220-240V

Frekvencia / Frequency: 50Hz

Elektronikus előtéttel/ With electronic ballast

Védettség / IP protection: IP54

Foglalat / Cap: GR10q (DEL 306=E27)

Anyaga / Material: ABS alj és PC fedél / ABS base, PC cover

Szabvány / Relevant standards: EN60598; EN60529

A lámpatest a fénycsövet nem tartalmazza.

Daniella
deLux

Kompakt 2D -
Gaby lámpatestekhez
/ 2D for Gaby rounded
lighting fitting



/ The fixture does not contain tube.

Rendelési kód / Article number	Tejlesztmény / Rated power	Búra / Cover	Előtét / Type of ballast	Méret / Size
DEL 458	16W	világos / clear	EVG /electronic	270 x 100mm
DEL 456	21W			362 x 118mm
DEL 454	28W			
DEL 452	38W			
DEL 306	60W			-
Búrák / Covers				
DEL 457B	16W/21W-hoz opál búra / Opal cover for 16/21W lamp			
DEL 458B	16W/21W-hoz világos búra / Clear cover for 16/21W lamp			
DEL 453B	28W/38W-hoz opál búra / Opal cover for 28/38W lamp			
DEL 454B	28W/38W-hoz világos búra / Clear cover for 28/38W lamp			
Előtétek / Ballasts				
DEL 458E	16W-os lámpatesthez / For 16W lamp			
DEL 456E	21W-os lámpatesthez / For 21W lamp			
DEL 454E	28W-os lámpatesthez / For 28W lamp			
DEL 452E	38W-os lámpatesthez / For 38W lamp			



Igény esetén egyórás tartalék világítási egységgel
(inverterrel) szerelhető. (Kivéve DEL306)
/ If required, it can be assembled with one hour
standby lighting unit. (Except DEL 306)

Daniella
deLux

Hordozható halogén reflektorok

- Portable halogen floodlights



Rendelési kód / Article number: **DEL 823 - 120W**

Rendelési kód / Article number: **DEL 824 - 400W**

Feszültség/ Rated voltage : 220 - 240V, 50Hz

R7s halogén foglalat / R7s halogen cap

IP44 védettség / IP44 protection

Hőálló üveg előlap / Refractory glass cover

Alumínium öntvény ház / Aluminium base

Szabvány/ Relevant standard: EN60598

Izzó hossza / Length of lighting source:
78 mm (120W); 118 mm (400W)

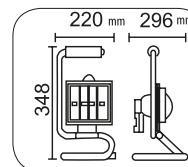
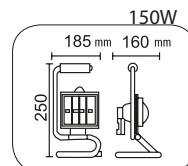

500W

HALOGÉN REFLEKTOROK

Halogen floodlights



KÉSZLET EREJÉIG - SELL OUT

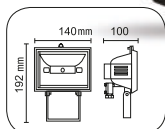

Halogén reflektorok - Halogen floodlights

Rendelési kód /Article number:

DEL 080 fehér/ white

Rendelési kód /Article number:

DEL 081 fekete/ black

Teljesítmény /Rated power: 120 W

Feszültség/ Rated voltage : 220 - 240V, 50Hz

R7s halogén foglalat / R7s halogen cap

IP44 védelem / IP44 protection

Hőálló üveg előlap

/ Refractory glass cover

Alumínium öntvény ház / Aluminium base

Szabvány/ Relevant standard: EN60598

Izzó hossza /Length of lighting source: 78 mm

Rendelési kód /Article number:

DEL 082 fehér/ white

Rendelési kód /Article number:

DEL 083 fekete/ black

Teljesítmény /Rated power: 400 W

Feszültség/ Rated voltage : 220 - 240V, 50Hz

R7s halogén foglalat / R7s halogen cap

IP44 védelem / IP44 protection

Hőálló üveg előlap

/ Refractory glass cover

Alumínium öntvény ház / Aluminium base

Szabvány/ Relevant standard: EN60598

Izzó hossza /Length of lighting source: 118 mm

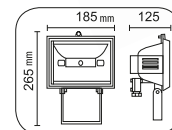

Halogén reflektorok mozgásérzékelővel - Halogen floodlights with motion sensor



Rendelési kód /Article number:

DEL 084 fehér/ white

Rendelési kód /Article number:

DEL 085 fekete/ black

Teljesítmény /Rated power: 120 W

Feszültség/ Rated voltage : 220 - 240V, 50Hz

R7s halogén foglalat / R7s halogen cap

IP44 védelem / IP44 protection

Hőálló üveg előlap / Refractory glass cover

Alumínium öntvény ház / Aluminium base

Szabvány/ Relevant standard: EN60598

Izzó hossza

/Length of lighting source: 78 mm

Érzékelési távolság

/Detection distance: 5-9m

Érzékelési szög /Detection angle: 120°

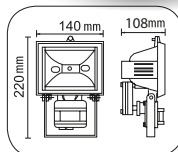

Rendelési kód /Article number:

DEL 086 fehér/ white

Rendelési kód /Article number:

DEL 087 fekete/ black

Teljesítmény /Rated power: 400 W

Feszültség/ Rated voltage : 220 - 240V, 50Hz

R7s halogén foglalat / R7s halogen cap

IP44 védelem / IP44 protection

Hőálló üveg előlap

/ Refractory glass cover

Alumínium öntvény ház / Aluminium base

Szabvány/ Relevant standard: EN60598

Izzó hossza

/Length of lighting source: 118 mm

Érzékelési távolság /Detection distance: 5-9m

Érzékelési szög /Detection angle: 180°



KÉSZLET EREJÉIG - SELL OUT

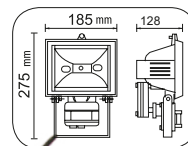

Állványos halogén reflektorok

- Halogen floodlights with stand

Feszültség/ Rated voltage: 220 - 240V, 50Hz

R7s halogén foglalat / R7s halogen cap

IP44 védelem / IP44 protection

Hőálló üveg előlap / Refractory glass cover

Alumínium öntvény ház / Aluminium base

Három lábón álló stabil kivitel

/Standing on three leg, stable design

Gyors, könnyű összeszerelhetőség

/ Quick easy assembling

Szabvány/ Relevant standard: EN60598

Izzó hossza /Length of lighting source:

78 mm (120W); 118 mm (400W)

Rendelési kód /Article number:

DEL 825 - 2 x 120W

Rendelési kód /Article number:

DEL 826 - 2 x 400W



Állítható magasság:
0,8 - 1,5m-ig
/ Adjustable height:
0,8 - 1,5m

H05RN-F 3x1
3m hosszú vezetékkel
/ Assembled with H05RN-F
3m cable

Kábeltartó az állványon
/ Bracket for cable on the stand



Biztonsági rács
/ Safety bars



MOZGÁSÉRZÉKELŐK, ALKONYKAPCSOLÓ

Motion sensors, light control switch

Daniella
deLux

Feszültség / Rated voltage: **220-240V, 50Hz**

Változtatható fényérzékenység / Adjustable light sensitivity

Érzékelhető mozgási sebesség / Detection motion speed: **0,6-1,5m/s**

Teljesítmény felvétel / Power consumption: **0,45W**

Környezeti hőmérséklet / Operating temperature: **-10C°- +40C°**

Maximális páratartalom / Maximum working humidity: **93%**

Szabvány / Relevant standards: **EN55015; EN61000; EN61547**

érzékelési irány / detection direction

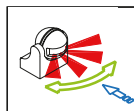

érzékelési szög / detection angle

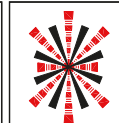
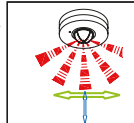

- helyes mozgásirány / correct direction
- helytelen mozgásirány / incorrect direction



Mozgásérzékelő 180° /Motion sensor 180°

Rendelési kód /Article number:

DEL 625

Méret /Size: **51 x 48,5 x 23mm**

IP védetség/IP protection: **IP44**

Szín/Colour: **fehér / white**

Érzékelési távolság / Detection distance: **6m**

Bekapcsolási időtartam / Time delay:

8mp / sec-8 perc / min (állítható / adjustable)

Kapcsolási teljesítmény / Rated power: **1200W**



Mozgásérzékelő 180° /Motion sensor 180°

Rendelési kód /Article number:

DEL 946

Méret /Size: **51 x 48,5 x 23mm**

IP védetség/IP protection: **IP44**

Szín/Colour: **fekete / black**

Érzékelési távolság / Detection distance: **6m**

Bekapcsolási időtartam / Time delay:

8mp / sec-8 perc / min (állítható / adjustable)

Kapcsolási teljesítmény / Rated power: **1200W**



Mozgásérzékelő 360° /Motion sensor 360°

Rendelési kód /Article number:

DEL 626

Méret /Size: **52 x 38,5 x 35mm**

IP védetség/IP protection: **IP20**

Szín/Colour: **fehér / white**

Érzékelési távolság / Detection distance: **6m**

Bekapcsolási időtartam / Time delay:

8mp / sec-8 perc / min (állítható / adjustable)

Kapcsolási teljesítmény / Rated power: **1200W**



Mozgásérzékelő 180° /Motion sensor 180°

Rendelési kód /Article number:

DEL 1254

Méret /Size: **85 x 90 x 65mm**

IP védetség/IP protection: **IP44**

Szín/Colour: **fehér / white**

Érzékelési távolság / Detection distance: **8m**

Bekapcsolási időtartam / Time delay: **10s - 12min**

Kapcsolási teljesítmény / Rated power:

1200W

800W

Felszerelési magasság / Installation height: **1,8 - 2,5m**



Mozgásérzékelő 360° slim /Motion sensor 360° slim

Rendelési kód /Article number:

DEL 1255

Méret /Size: **115 x 23mm**

IP védetség/IP protection: **IP20**

Szín/Colour: **fehér / white**

Érzékelési távolság / Detection distance: **6m**

Bekapcsolási időtartam / Time delay: **10 sec - 15 min**

Kapcsolási teljesítmény / Rated power: **2000W**

1000W

Felszerelési magasság / Installation height: **2,2 - 4m**



Alkonykapcsoló / Light control switch

Rendelési kód /Article number:

DEL 1256

Méret /Size: **69 x 108 x 37mm**

IP védetség/IP protection: **IP44**

Szín/Colour: **szürke / grey**

Névleges áramerősség / Rated current: **10A**

Névleges feszültség / Rated voltage:

220- 240V AC

Fényérzékenység / Ambient light:

< 3 -500 Lux / állítható / adjustable

Beépített időzítő / Built-in timer: **1-96/h**



BÚRÁK Glass lamp shade

DEL274

Kristály búra / Clear glass
Átmérő/Diameter: 150mm

DEL275

Opál búra / Opal glass
Átmérő/Diameter: 150mm

Daniella
deLux



BÚTORVILÁGÍTÓK Electric wall lamps

T5-opál/opal



Feszültség / Rated voltage: 220-240V, 50Hz

Elektronikus előtétrel szerelt
/ Assembled with electronic ballast

Felhasználási terület / Application:
háztartások, kiállítások / households, exhibitions

Bekötés/ Binding: 2,5mm² sorkapocsba / into 2,5mm²
terminal block

Védettség / IP protection: IP20

Műanyag ház és fedél / Plastic base and cover

Szabvány / Relevant standards: EN60598

Rendelési kód /Article number:

DEL 1209

Szín / Colour **fehér / white**

Teljesítmény/ Rated power: **8W**

Méret / Size: **342 x 22 x 42mm**

Foglalat / Cap: **G5 1,2m**
vezetékkel / with 1,2m wire

Rendelési kód /Article number:

DEL 1210

Szín / Colour **fehér / white**

Teljesítmény/ Rated power: **13W**

Méret / Size: **669 x 22 x 42mm**

Foglalat / Cap: **G5 1,2m**
vezetékkel / with 1,2m wire

KÉSZLET EREJÉIG - SELLOUT

Trendline



Rendelési kód /Article number:

DEL 350

Szín / Colour **fehér/ white**

Teljesítmény/ Rated power **10W**

Méret / Size: **413 x 35 x 67mm**

Foglalat / Cap: **G13**

Rendelési kód /Article number:

DEL 351

Szín / Colour **fehér/ white**

Teljesítmény/ Rated power **15W**

Méret / Size: **518 x 35 x 67mm**

Foglalat / Cap: **G13**

Rico

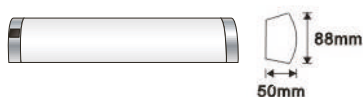

KÉSZLET EREJÉIG - SELLOUT

Rendelési kód /Article number:

DEL 412

Szín / Colour **ezüst / silver**

Teljesítmény/ Rated power: **15W**

Méret / Size: **505 x 88 x 50mm**

Foglalat / Cap: **G13**

Rendelési kód /Article number:

DEL 413

Szín / Colour **ezüst / silver**

Teljesítmény/ Rated power: **18W**

Méret / Size: **657 x 88 x 50mm**

Foglalat / Cap: **G13**

Rendelési kód /Article number:

DEL 352

Szín / Colour **fehér/ white**

Teljesítmény/ Rated power **18W**

Méret / Size: **670 x 35 x 67mm**

Foglalat / Cap: **G13**

Rendelési kód /Article number:

DEL 353

Szín / Colour **fehér/ white**

Teljesítmény/ Rated power **36W**

Méret / Size: **1 280 x 35 x 67mm**

Foglalat / Cap: **G13**

BEÉPÍTHETŐ SPOTLÁMPA KERETEK

Spotlight frames

Daniela
deLux

Fix keretek

/Fix frames

Rendelési kód /Article number:

DEL 1091

Szín / Colour **fehér / white**

Feszültség/ Rated voltage: **12V**

Teljesítmény/ Rated power
max. 50W

Foglalat / Cap: **GU5.3 (MR16)**

IP védetség / IP protection: **IP20**

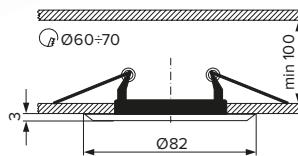

Rendelési kód /Article number:

DEL 1092

Szín / Colour **króm / chrome**

Feszültség/ Rated voltage: **12V**

Teljesítmény/ Rated power
max. 50W

Foglalat / Cap: **GU5.3 (MR16)**

IP védetség / IP protection: **IP20**



Rendelési kód /Article number:

DEL 1093

Szín / Colour:

matt króm / matt chrome

Feszültség/ Rated voltage: **12V**

Teljesítmény/ Rated power
max. 50W

Foglalat / Cap: **GU5.3 (MR16)**

IP védetség / IP protection: **IP20**



Rendelési kód /Article number:

DEL 1094

Szín / Colour **antikolt / antiqued**

Feszültség/ Rated voltage: **12V**

Teljesítmény/ Rated power
max. 50W

Foglalat / Cap: **GU5.3 (MR16)**

IP védetség / IP protection: **IP20**

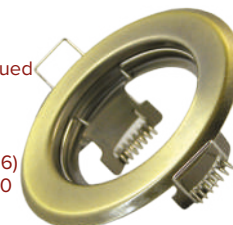

Billenthető keretek

/Moveable frames

Rendelési kód /Article number:

DEL 1095

Szín / Colour **fehér / white**

Feszültség/ Rated voltage: **12V**

Teljesítmény/ Rated power
max. 50W

Foglalat / Cap: **GU5.3 (MR16)**

IP védetség / IP protection: **IP20**



Rendelési kód /Article number:

DEL 1096

Szín / Colour **króm / chrome**

Feszültség/ Rated voltage: **12V**

Teljesítmény/ Rated power
max. 50W

Foglalat / Cap: **GU5.3 (MR16)**

IP védetség / IP protection: **IP20**



Rendelési kód /Article number:

DEL 1097

Szín / Colour:

matt króm / matt chrome

Feszültség/ Rated voltage: **12V**

Teljesítmény/ Rated power
max. 50W

Foglalat / Cap: **GU5.3 (MR16)**

IP védetség / IP protection: **IP20**

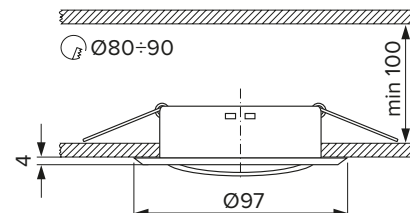

SZERELŐLÁMPÁK

Working lamps

LED - 48 vagy LED - 60 akkus kézilámpa / LED - 48 or LED - 60 working lamp with battery

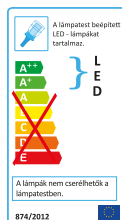

A lámpát nem cserélhetők a lámpatestben.
874/2012



Rendelési kód / Article number: **DEL 1026**

Feszültség / Rated voltage: **220-240V AC**

Tartozékok / Accessories: szivargyújtó/12V és hálózati adapter/ 220-240V/ 12V car charger and 220 -240V charger

Üzemidő / Working time: egy feltöltéssel 3-5 h

Feltöltési idő / Charging time: 5-6 h

LED: 48xSMD LED / 110lm

Védettség / IP protection: **IP20**

Akkumulátor típusa / Battery type:

6 db AA 100mAH

Szabvány / Relevant standard:

EN60598; EN62493; EN62471

Méret / Size: 310 x 90mm

Kapcsoló a markolaton / Switch on the grip

Gumi markolat / Rubber grip



Rendelési kód / Article number: **DEL 1026**

Feszültség / Rated voltage: **220-240V AC/6V DC 300mA**

Tartozékok / Accessories: szivargyújtó/12V és hálózati adapter/ 220-240V / 12 V car charger and 220 -240V charger

Üzemidő / Working time: egy feltöltéssel 3-5 h

Feltöltési idő / Charging time: 5-6h

LED: 48xSMD LED / 130lm

Védettség / IP protection: **IP20**

Akkumulátor típusa / Battery type:

6 db AA 100mAH

Szabvány / Relevant standard:

EN60598; EN62493; EN62471

Méret / Size: 310 x 90mm

Kapcsoló a markolaton / Switch on the grip

Gumi markolat / Rubber grip



Kézi lámpa műanyag vagy fémráccsal / Working lamp with plastic or metal bar



A lámpatestet a következő energiasztályú égőkkel tud működni:
874/2012



Rendelési kód / Article number: **DEL 1028**

Feszültség / Rated voltage: **220-240V AC 50Hz**

Teljesítmény / Rated power: **max. 60W**

Védettség / IP protection: **IP20**

Foglalat / Cap: **E27**

Vezeték / Wire: **H05RN-F 2x0,75mm², 5m**

Szabvány / Relevant standard:

EN60598; EN62493

Rendelési kód / Article number: **DEL 1030**

Feszültség / Rated voltage: **220-240V AC , 50Hz**

Teljesítmény / Rated power: **max. 60W**

Védettség / IP protection: **IP54**

Foglalat / Cap: **E27**

Vezeték / Wire: **H05RN-F 2x1mm², 5m**

Szabvány / Relevant standard:

EN60598; EN62493

Kézi lámpa fénycsöves 11W vagy 8W / Working lamp with 11W or 8W fluorescent tube

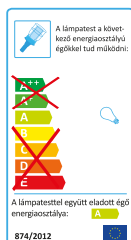

A lámpatesttel együtt eladott égő energiasztálya: **B**
874/2012



Rendelési kód / Article number: **DEL 1029**

Feszültség / Rated voltage: **220-240V AC 50Hz**

Teljesítmény / Rated power: **T5 fénycső / tube 11W**

Fényáram / Luminosity: **320lm**

Vezeték / Wire: **H05RN-F 2x1mm², 5m**

Védettség / IP protection: **IP54**

Méret / Size: **Hossz / Length: 410mm**

Átmérő / Diameter: **25mm**

Szabvány / Relevant standard: **EN60598; EN55015;**

EN62493

Elektronikus gyújtó / **Electronic starter**

Kapcsoló a markolaton / **Switch on the grip**



Rendelési kód / Article number: **DEL 1027**

Feszültség / Rated voltage: **220-240V AC 50Hz**

Teljesítmény / Rated power: **T5 fénycső / tube 8W**

Fényáram / Luminosity: **300lm**

Vezeték / Wire: **H05RN-F 2x0,75mm², 5m**

Védettség / IP protection: **IP20**

Méret / Size: **Hossz / Length: 410mm**

Átmérő / Diameter: **25mm**

Szabvány / Relevant standard: **EN60598; EN55015;**

EN62493

Elektronikus gyújtó / **Electronic starter**

FOGLALATOK - Caps

Hagyományos foglalat / Standard cap



Rendelési kód /Article number:

DEL018

Szín /Colour: **fehér/ white**

Foglalat/Cap: **E14**

Méret /Size: **23 x 56mm**



Rendelési kód /Article number:

DEL046

Szín /Colour: **fehér/ white**

Foglalat/Cap: **E27**

Méret /Size: **38 x 58mm**

Rendelési kód /Article number:

DEL019

Szín /Colour: **fekete/ black**

Foglalat/Cap: **E14**

Méret /Size: **23 x 56mm**

Rendelési kód /Article number:

DEL048

Szín /Colour: **fekete/ black**

Foglalat/Cap: **E27**

Méret /Size: **38 x 58mm**

Rögzítőfüles foglalat / Ceramic with fixing



Rendelési kód /Article number:

DEL121

rögzítőfülű, porcelán

Foglalat/Cap: **E27**

Méret /Size: **38 x 48mm**

Rögzítőfüles foglalat / Ceramic with fixing



Rendelési kód /Article number:

DEL123

10 x 1 mm, porcelán

Foglalat/Cap: **E27**

Méret /Size: **x mm**

Halogén foglalat / Halogen GU10



Rendelési kód /Article number:

DEL122

15cm szilikon vezetékkel

/ with 15cm silicon wire

Foglalat/Cap: **GU10**

Méret /Size: **26 x 14mm**

Csillár foglalat / Cap for chandelier



Rendelési kód /Article number:

DEL020

Szín /Colour: **fehér/ white**

Foglalat/Cap: **E14**

Méret /Size: **23 x 56mm**



Rendelési kód /Article number:

DEL075

Szín /Colour: **fehér/ white**

Foglalat/Cap: **E27**

Méret /Size: **38 x 58mm**

Rendelési kód /Article number:

DEL044

Szín /Colour: **fekete/ black**

Foglalat/Cap: **E14**

Méret /Size: **23 x 56mm**

Rendelési kód /Article number:

DEL077

Szín /Colour: **fekete/ black**

Foglalat/Cap: **E27**

Méret /Size: **38 x 58mm**

Porcelán aljzat réz érintkezővel / Ceramic base with copper connector



Rendelési kód /Article number:

DEL120

Típus /Type: **ferde/ inclined**

Teljesítmény /Rated power: **60W**

Foglalat/Cap: **E27**

Méret /Size: **100 x 70mm**



Rendelési kód /Article number:

DEL078

Típus /Type: **egyenes/ straight**

Teljesítmény /Rated power: **60W**

Foglalat/Cap: **E27**

Méret /Size: **100 x 70mm**



Rendelési kód /Article number:

DEL1083

porcelán gyűrű/ ceramic ring

Méret /Size: **44 x 29mm**



Rendelési kód /Article number:

DEL1084

porcelán betétkő

/ ceramic inner part

Méret /Size: **30 x 12mm**

stilo® VÉSZVILÁGÍTÓK Emergency lamps

Függesztő szett - Hanging kit

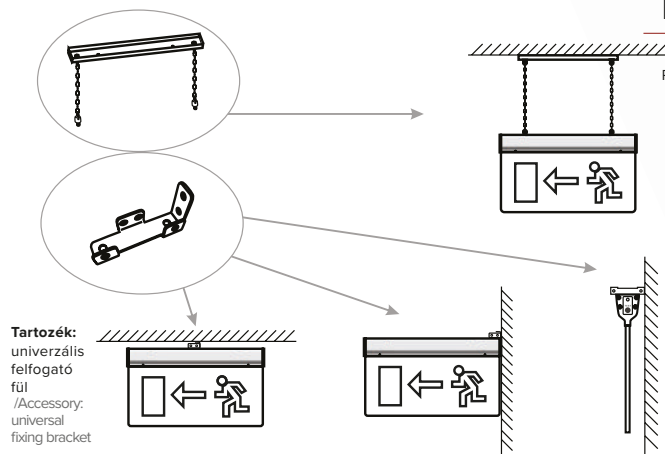

Tartozék:
univerzális
felfogató
fül
/Accessory:
universal
fixing bracket

Rendelési kód /Article number: **STI 1080**

ÁLTALÁNOS INFORMÁCIÓK:

Ez a vészvilágító beltéri használatra készült. Állandó üzemmódú lámpatest: Amikor a főkapcsoló be van kapcsolva, akkor a készülék úgy működik, mint egy normál világítótest; ha a főkapcsoló ki van kapcsolva, akkor viszont, mint vészvilágító működik.

/ GENERAL INFORMATION:

This emergency light can be used indoor. Maintained model: It is used as normal light fitting, when the main power on, and used as emergency lamp, when the main power is cut off.



LED Vészvilágító - lefelé nyíllal

/Emergency lamp with down arrow

Rendelési kód /Article number: **STI 1178**

Névleges feszültség/ Rated voltage: **220-240V, 50Hz**

Működés módja/ Mode of operation: **állandó /maintained**

Működési hőmérséklet/ Operating temperature: **-10°C - +45°C**

Akkumulátor típusa /Battery type: **Ni-CD AA600mAh 3,6V**

Névleges teljesítmény/ Rated power: **3,5W**

Fényáram /Luminosity: **19 lumen**

Áthidalási idő /Emergency light: **180 perc/minute**

Áramfelvétel /Current: **45mA**

Teljesítmény tényező /Power factor: **0,36**



LED Vészvilágító - jobbra nyíllal

/Emergency lamp with right arrow

Rendelési kód /Article number: **STI 1179**

Névleges feszültség/ Rated voltage: **220-240V 50Hz**

Működés módja/ Mode of operation: **állandó /maintained**

Működési hőmérséklet/ Operating temperature: **-10°C - +45°C**

Akkumulátor típusa /Battery type: **Ni-CD AA600mAh 3,6V**

Névleges teljesítmény/ Rated power: **3,5W**

Fényáram /Luminosity: **19 lumen**

Áthidalási idő /Emergency light: **180 perc/minute**

Áramfelvétel /Current: **45mA**

Teljesítmény tényező /Power factor: **0,36**





SZERELVÉNYEK TULAJDONSÁGAI

Socket and switches series attributes

Stabil kapcsolószerkezet
/ Stable switch device

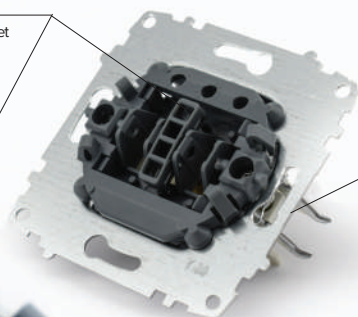

Stabil csavaros bekötés
/ Stable screw wiring

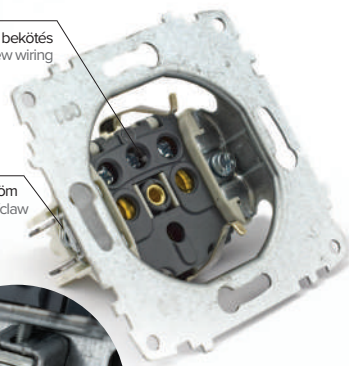

Tartósabb rugós köröm
/ Durable spring clip/claw

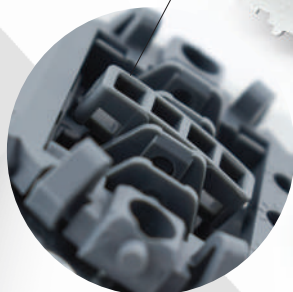

A nyomógomb több erős
lábán rögzül
/ The push button is fixed on
several strong stands





SZERELVÉNYEK

Socket and switches series

Duet

Süllyesztett szerelvénycsalád
/ Recessed sockets & switches series
Védettség/ IP protection: IP20

Feszültség / Rated voltage: 220-240V

Frekvencia / Frequency: 50Hz
Névleges áramerősség / Rated current:
- kapcsolóknál: 10A / 10A at switches
- dugaljnál: 16A/ 16A at sockets
Bekötés/ Binding: csavaros/ screw terminal

Szabvány/ Relevant standards:
- kapcsoló/ at switches: EN60669
- dugalj/ at sockets: IEC60884



Rendelési kód DUET / Article number	Megnevezés/ Description
639010200200	Egypólusú (101-es) kapcsoló / One gang one way switch (101)
639010200269	Kétpólusú (102-es) kapcsoló / One gang two pole switch (102)
639010200202	Csillár (105-ös) kapcsoló / Two gang one way switch (105)
639010200209	Váltó (106-os) kapcsoló / One gang two way switch (106)
639010200211	Dupla váltó (106+6) / Two gang two way switch (106+6)
639010200214	Kereszt (107) kapcsoló / Intermedia switch (107)
639010200208	Nyomókapcsoló feliratozható / Labelled push button switch
639010200221	Telefon (1xRJ11) aljzat / RJ11 socket
639010200247	Számítógép (1xRJ45 Cat5e) aljzat / 1x RJ45 cat5 e socket
639010200273	Televízió (TV-RD) végzáró aljzat / Terminal TV+Radio socket
639010200217	2P+F csatlakozóaljzat / 2p+E socket
639010200907	2x2p+F dupla csatlakozóaljzat / 2x2p+E double socket
619010200226	Kettes keret / 2 gang frame
619010200227	Hármas keret/ 3 gang frame
619010200228	Négyes keret / 4 gang frame



SZERELVÉNYEK

Socket and switches series



Sonata

Süllyesztett szerelvénycsalád
/Recessed sockets & switches series
Védettség/ IP protection: IP20

Feszültség / Rated voltage: 220-240V

Frekvencia / Frequency: 50Hz
Névleges áramerősség /Rated current:
- kapcsolónál: 10A / 10A at switches
- dugaljnál: 16A/ 16A at sockets
Bekötés/ Binding: csavaros/ screw terminal

Szabvány/ Relevant standards:
- kapcsoló/ at switches: EN60669
- dugalj/ at sockets: IEC60884

Rendelési kód SONATA / Article number	Megnevezés/ Description
638010202200	Egypólusú (101-es) kapcsoló / One gang one way switch (101)
638010202269	Kétpólusú (102-es) kapcsoló / One gang two pole switch (102)
638010202202	Csillár (105-ös) kapcsoló / Two gang one way switch (105)
638010202209	Váltó (106-os) kapcsoló / One gang two way switch (106)
638010202211	Dupla váltó (106+6) /Two gang two way switch (106+6)
638010202214	Kereszt (107) kapcsoló / Intermedia switch (107)
638010202207	Nyomókapcsoló csengő jellel / Bell switch
638010202205	Nyomókapcsoló lámpa jellel / Light switch
638000202221	Telefon (1xRJ11) aljzat /RJ11socket
638000202247	Számítógép(1xRJ45 Cat5e) aljzat / 1x RJ45 cat5 e socket
638000202220	Televízió (TV-RD) átmenő aljzat / Inline TV+Radio socket
638000202273	Televízió (TV-RD) végzáró aljzat / Terminal TV+Radio socket
638010202217	2P+F csatlakozóaljzat / 2p+E socket
638010202907	2x2p+F dupla csatlakozóaljzat /2x2p+E double socket
628000202226	Kettes keret / 2 gang frame
628000202227	Hármas keret/ 3 gang frame
628000202228	Négyes keret / 4 gang frame



SZERELVÉNYEK

Socket and switches series

stilo[®]AQUA

Vízmentes szerelvénycsalád
/ Watertight sockets & switches series

Védettség/IP protection: IP54

Rendelési kód / Article number	Megnevezés/ Description	Szín/ Colour	Méret/ Size
STI 300	2P+F csatlakozóaljzat / 2p+E socket	törtfehér / cream white	80x65x55 mm
STI 320	2x2p+F dupla csatlakozóaljzat /2x2p+E double socket		128x80x55mm
STI 293	Kétpólusú (102-es) kapcsoló / One gang two pole switch (102)		80x65x55mm
STI 292	Csillár (105-ös) kapcsoló / Two gang one way switch (105)		
STI 326	Váltó (106-os) kapcsoló / One gang two way switch (106)		
STI 290	Nyomókapcsoló / Pushbutton switch		



stilo[®]FORTE

Falon kívüli szerelvénycsalád
/ Surface mount sockets & switches series

Védettség/IP protection: IP20

Rendelési kód / Article number	Megnevezés/ Description	Szín/ Colour	Méret/ Size
STI 280	2P+F csatlakozóaljzat / 2p+E socket	fehér/white	63x63x40 mm
STI 281	2x2p+F dupla csatlakozóaljzat/2x- 2p+E double socket		102x 63x 40mm
STI 272	Kétpólusú (102-es) kapcsoló / One gang two pole switch (102)		63x63x40mm
STI 273	Csillár (105-ös) kapcsoló / Two gang one way switch (105)		
STI 270	Váltó (106-os) kapcsoló / One gang two way switch (106)		
STI 271	Nyomókapcsoló / Push button switch		



AUDIO KAPUTELEFON

Audio doorphone

Két vezetékes rendszer. Kiváló minőségű hangátvitel.
Kapunyitó elektronika plusz tápellátás nélkül

Two wire system. Outstanding quality sound transmission
Door opening unit does not need further power supply

stilo®



Egykészülékes
audio kaputelefon
/Audio doorphone
with 1 indoor
handset



Rendelési kód /Article number:

STI 1291

Teljesítmény és specifikáció / Performance and Specification

Külső egység / Outdoor station

Energia ellátás / Power Supply: **DC 9V** (a belső telefon biztosítja)
/ supplied by inner doorphone

Üzemelési hőmérséklet / Working Temperature: **-10°C - +50°C**

Készenléti fogyasztás / Standby Power Consumption: **0,5W**

Tartozék / Accessories: rögzítőkeret a külső egységhez

/ Mounting frame for outdoor unit

IP védelem / IP protection: **IP44**

Belső telefon / Indoor Phone

Energia ellátás / Power Supply: **220-240V / 50Hz**

Üzemelési hőmérséklet / Working Temperature: **0°C - +50°C**

Üzemelési fogyasztás / Working Power Consumption: **1W**

Hang / Sound: **Telefoncsörgés / Telephone ring**

Beszéd funkció / Talking Function:

Kétirányú telekommunikáció / Two way intercommunication

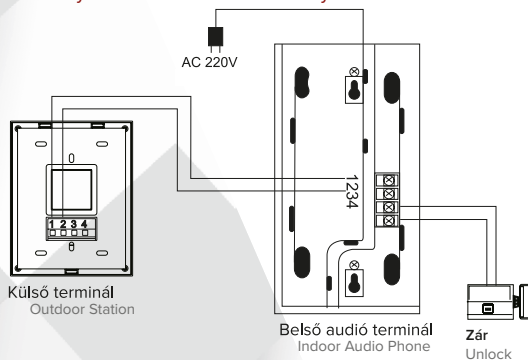

Kétkészülékes
audio kaputelefon (2 telefonos)
/Audio doorphone with
2 indoor handsets

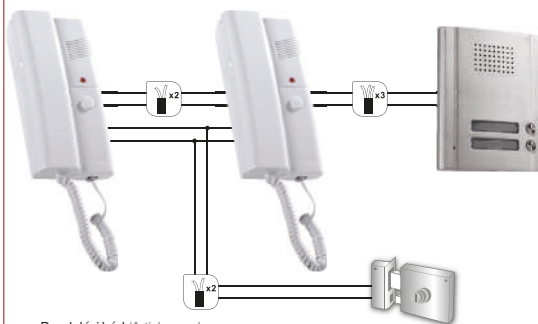

Rendelési kód /Article number:

STI 1292

KÉSZLET EREJÉIG - SELLOUT

Teljesítmény és specifikáció / Performance and Specification

Külső egység / Outdoor station

Energia ellátás / Power Supply: **DC 9V** (a belső telefon biztosítja)
/ supplied by inner doorphone

Üzemelési hőmérséklet / Working Temperature: **-10°C - +50°C**

Készenléti fogyasztás / Standby Power Consumption: **0,5W**

Süllyesztett külső egység / Recessed outdoor unit

IP védelem / IP protection: **IP44**

Belső telefon / Indoor Phone

Energia ellátás / Power Supply: **220-240V / 50Hz**

Üzemelési hőmérséklet / Working Temperature: **0°C - +50°C**

Üzemelési fogyasztás / Working Power Consumption: **1W**

Hang / Sound: **Telefoncsörgés / Telephone Ring**

Beszéd funkció / Talking Function: **kétirányú telekommunikáció**

/ Two Way Intercommunication

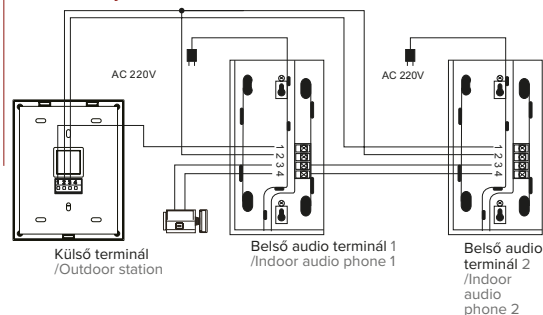

VIDEO KAPUTELEFON

Video doorphone

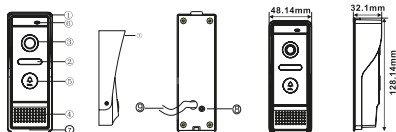

stilo®



VEZETÉKELÉSI DIAGRAM

1. Piros: DC 12V (red)
2. Fehér: Audio (white)
3. Fekete: GND (black)
4. Sárga: Video (yellow)

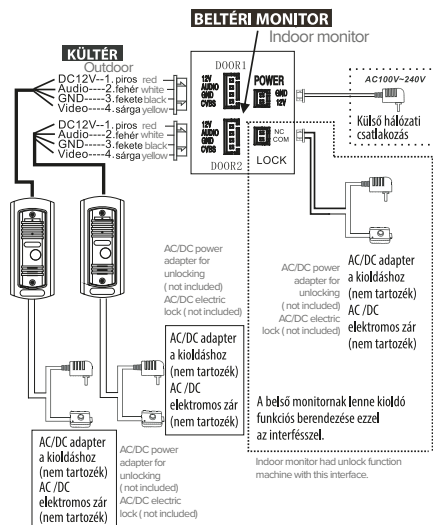

Video kaputelefon beltéri monitorral, kültéri egységgel 7" / Video doorphone with 1 indoor monitor, with outdoor station 7"

Rendelési kód / Article number:

STI 1294

4 vezetékes rendszer / 4 wire system

Beépített hálózati csatlakozás / Built-in power supply

Névleges feszültség / Rated voltage: 220-240V / 50Hz

Tartozék/ Accessories: esővédő, rögzítőkeret a kültő egységhez, 45°-os keret / Rain protector, mounting frame for outdoor unit, 45° angle bracket
Kültéri egység / Outdoor station

Rendelési kód / Article number:

STI 1294K

IP védettség / IP protection: IP67



Video kaputelefon beltéri monitorral, kültéri egységgel 4,3" / Video doorphone with 1 indoor monitor, with outdoor station 4,3"

	STI 1293	STI 1294
Kijelző / Display	4,3" TFT LCD 16:9	7" TFT LCD 16:9
Felbontás / Resolution	800 x 272 3 RGB	800 x 480 3 RGB
Video rendszer / Video system	PAL kompatibilis / compatible	
Beszélgetés időtartama / Conversation duration	120 másodperc/ seconds	
Rendelkezésre állás helyzete / Standby status	max. 150mA	
Üzemelési helyzet / Working status	max. 300mA	
Energiaellátás / Power supply	DC12V/ (≥1A)	
Működési hőmérséklet / Operation temp.	-10 - +60°C	
Beszereles / Installation	faln kívüli / surface mount	

Rendelési kód / Article number:

STI 1293 KÉSZLET EREJÉIG - SELLÖUT

4 vezetékes rendszer / 4 wire system

Beépített hálózati csatlakozás

/ Built-in power supply

Névleges feszültség / Rated voltage:

220-240V / 50Hz

Tartozék/ Accessories: esővédő,

rögzítőkeret a kültő egységhez,

45°-os keret / Rain protector,

mounting frame for outdoor

45° angle bracket

Kültéri egység / Outdoor station

Rendelési kód / Article number:

STI 1293K

IP védettség / IP protection: IP67



HÁLÓZATI ELOSZTÓK

Extension sockets

Névleges feszültség / Rated voltage: **250V AC**
 Névleges áramerősség / Rated current: **16A**
 Névleges teljesítmény / Rated power: **3500W**
 Szín / Colour: **fehér / white**
 Védettség / IP protection: **IP20**
 Szabvány / Relevant standard:
EN61242 DIN VDE 0620-1:2005
 Gyermekevédelemmel / With child protection

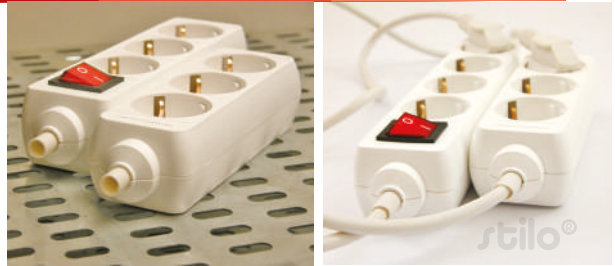

Kapcsoló nélküli típusok / Types without switch

Rendelési kód / Article number	Csatlakozók száma / Number of sockets	Vezeték hossz (m) / Length of cable
H05VV-F 3G1.5mm ² vezetékkel / Assembled with H05VV-F 3G1.5mm ² wire		
STI 763	3	1,5
STI 764		3
STI 765		5
STI 769	4	1,5
STI 770		3
STI 771		5
STI 775	5	1,5
STI 776		3
STI 777		5
STI 955	6	1,5
STI 956		3
STI 957		5
vezeték nélkül / without wire:		
STI 949	3	-
STI 950	4	-
STI 951	5	-

Kapcsolós típusok / Types with switch

Rendelési kód / Article number	Csatlakozók száma / Number of sockets	Vezeték hossz (m) / Length of cable
H05VV-F 3G1.5mm ² vezetékkel / Assembled with H05VV-F 3G1.5mm ² wire		
STI 766	3	1,5
STI 767		3
STI 768		5
STI 772	4	1,5
STI 773		3
STI 774		5
STI 778	5	1,5
STI 779		3
STI 780		5
STI 958	6	1,5
STI 959		3
STI 960		5
vezeték nélkül / without wire:		
STI 952	3	-
STI 953	4	-
STI 954	5	-

Egyéb elosztók

/ Other extension sockets

Névleges feszültség / Rated voltage: **250V AC**
 Névleges áramerősség / Rated current: **16A**
 Szín / Colour: **fehér / white** Anyaga / Material: **PC**
 Védettség / IP protection: **IP20**
 Szabvány / Relevant standard: **DIN VDE 0620-1:2005**

Kapcsolós dupla dugalj
/ Double socket with switch

- **STI 423**



stilo®

Kapcsolós dugalj / Socket with switch

- **STI 422**



Védőérintkezős T elosztó
/ 2p+E T-shape socket

- **STI 827**



HOSSZABBÍTÓK, KÁBELDOBOK

Extension cords, cable reels



Narancs hosszabbító /Orange extension cord

Névleges feszültség / Rated voltage: 250V AC

Áramerősség / Rated current: 16A

Szín / Colour: narancs /orange

Védettség / IP protection: IP20

Szabvány / Relevant standards:

EN61242 DIN VDE 0620-1:2005

stilo®



Rendelési kód / Article number	Vezeték típusa / Type of cable	Vezeték hossz / Length of cable
STI 757	H05VV-F 3G1.5mm ²	5 m
STI 758		10 m
STI 759		20 m
STI 760		30 m
STI 761		40 m
STI 762		50 m



Kábeldob /Cable reel

Névleges feszültség / Rated voltage: 250V AC

Áramerősség / Rated current: 10A

4 db 2p+F dugaljat tartalmaz / Contains 4pcs of 2p+E sockets

Fém tartóval / Supplied with metal bracket

Névleges teljesítmény / Rated power:

letekert állapotban / in rolled down position: max. 2 300W

feltekert állapotban / In rolled up position: max 1000W

Szín / Colour: fekete / black

Védettség / IP protection: IP20

Szabvány / Relevant standards:

EN61242 DIN VDE 0620-1:2005

Rendelési kód / Article number	Vezeték típusa / Type of cable	Vezeték hossz / Length of cable
STI 781	H05VV-F 3G1.5 mm ²	20 m
STI 782		25 m
STI 784		40 m
STI 783		50 m



Vízmentes kábeldob fém tartóval /Waterproof cable reel with metal bracket

Rendelési kód /Article number:

STI 1167

25 m

4x16A 2P+F dugalj
H07RN-F 3G1,5mm²

hővédelemmel

/ with overheating protection

Fém tartóval / Supplied with

metal bracket

Névleges feszültség / Rated voltage: 250V AC

Áramerősség / Rated current: 16 A

Szín / Colour: sárga - fekete / yellow - black

Védettség / IP protection: IP44

Szabvány / Relevant standards:

EN61242 DIN VDE 0620-1:2005

Névleges teljesítmény / Rated power:

letekert állapotban /in rolled down position:

3200W

feltekert állapotban/ in rolled up position:

1100W

- gumi dugvilla / rubber plug
- gyermekvédelemmel / with child protection
- 4db 2p+F védőérintkezős aljzat takarófedéllel / With 4 pcs of 2p+E covered socket

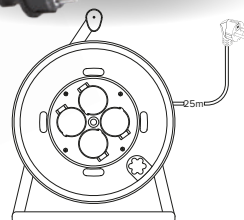

TÚLFESZÜLTÉGVÉDELMI ELOSZTÓK

Extension sockets with overload and surge protection

stilo®

Műszaki adatok / Technical data:

Névleges feszültség / Rated voltage: 250V AC

Frekvencia / Frequency: 50Hz

Névleges teljesítmény / Rated power: Max. 3 500W

Túlfeszültség-védelem jellemzők / Surge protection data: Up 1.8kV; Uc 250V; Uoc 3kV;

H05VV-F 3G1,5 mm² - 1,4m vezetékkel szerelt / Assembled with H05VV-F 3G1.5mm² - 1,4m wire

6 x 16A túlfeszültség - és villámvédelemmel, kapcsolóval / 6 x 16A with overload and surge protection, with switch

Rendelési kód / Article number:

STI 043

Jellemzők / Features:

- Névleges áramerősség / Rated current: **6 x 16A**
- Kábelvédelem: a vezeték sérülés elleni hatékony védelmére. / Cable protection: for the purpose of efficient protection of the cable against damage.
- Alumínium ház: biztonságosabb, ellenállóbb. / Aluminium housing: safer and more resistant against hit.
- Kapcsoló védelem: megóvja a kapcsolót a szállítás közbeni sérüléstől és a taposástól.
/ Switch protection: protects the switch against damage during transport and stepping on it.
- Túlterhelés elleni védelem: túlterhelés esetén automatikusan lekapcsolja az áramkört.
/ Overload protection: during overload, it switches off the circuit automatically.
- Villámvédelem: kiugró feszültség esetén (pl: villámláskor) megvédi a felszerelést a károsodástól. / Surge protection: protects the equipment against damage during overvoltage (for example: during thunder).
- Gyermekevédelem: megvédi a gyermeket az elektromos áramütéstől.
/ Child protection: protects children against electric shock.
- Bemetszés a házban: lehetőséget ad a vezeték rögzítésére.
/ Edge on the housing: able to fix the cable on it
- Euro szabvány fül/ Euro standard hanger



6 x 16A villámvédelemmel, 6 + 1 kapcsolóval / 6 x 16A with surge protection with 6 + 1 switches

Rendelési kód / Article number: **STI 1045**

Jellemzők / Features:

- Névleges áramerősség / Rated current: **6 x 16A**
- Kiváló minőségű, túlfeszültség védelemmel ellátott műanyag aljzat, hőálló polipropilén anyagból
/ High quality plastic multiple socket with surge protection, made of heat-resistant PP material
- Kapcsoló a teljes elosztó szabályozásához / Switch to control all sockets
- Minden dugaljhoz tartozik ki/be kapcsoló / On/off switch to control each socket outlet
- Gyermekevédelem / Child protection
- 45°-ban elfordított / Sockets are turned 45 degree



10 x 16A villámvédelemmel, 4 x USB csatlakozóval / 10 x 16A, with surge protection, with 4 x USB chargers

Rendelési kód / Article number: **STI 1044**

Jellemzők / Features:

- Névleges áramerősség / Rated current: **10 x 16A**
- USB töltő teljesítménye / USB power rating: 5VDC 2x500mA
- Kiváló minőségű, túlfeszültség védelemmel ellátott műanyag aljzat, hőálló polipropilén anyagból / High quality plastic multiple socket with surge protection, made of heat-resistant PP material
- Kapcsoló a soronkénti szabályozásához / Switch to control each line
- Villámvédelem soronként / Surge protection for each line
- Kismegszakító: 3500W összteljesítmény elérésekor a veszély elkerülése érdekében lekapcsolja elektromos ellátást / When the total power exceeds 3500W, it switches off the electrical source
- Gyermekevédelem / Child protection
- 45°-ban elfordított / Sockets are turned 45 degree



SZERELT VEZETÉKEK, FLEXÓK

Extension cords

stilo®

Műszaki adatok / Technical data:

Névleges feszültség / Rated voltage: **250V AC**

Frekvencia / Frequency: **50 Hz**

Névleges áramerősség / Rated current: **16A**



MTK • H05VV-F Földelt hosszabbító / Earth plug cord

Rendelési kód / Article number	Vezeték típusa / Type of cable	Vezeték hossz (fm) / Length of cable	Szín / colour
STI 1098	H05VV-F 3G1 mm²	3	fehér / white
STI 1099		5	
STI 1100		10	
STI 1101	H05VV-F 3G1,5 mm²	3	
STI 1102		5	

MTL • H03VVH2-F Földeletlen hosszabbító / Euro plug cord

Rendelési kód / Article number	Vezeték típusa / Type of cable	Vezeték hossz (fm) / Length of cable	Szín / colour	
STI 1103	H03VVH2-F 2x0,75mm²	2	fehér / white	
STI 1104		3		
STI 1105		5		
STI 1112	H03VVH2-F 2x0,75mm² kapcsolóval / with switch	2,3		fekete / black
STI 1113				



GT • H05RR-F Földelt hosszabbító / Earth plug cord



Rendelési kód / Article number	Vezeték típusa / Type of cable	Vezeték hossz (fm) / Length of cable	Szín / colour
STI 1106	H05RR -F 2x1 mm²	3	fekete / black
STI 1107		5	
STI 1108	H05RR -F 3G1 mm²	3	
STI 1109		5	
STI 1110	H05RR -F 3G1,5 mm²	3	
STI 1111		5	

SZERELHETŐ DUGALJAK ÉS DUGVILLÁK

/ Electrical plugs and sockets

Névleges feszültség / Rated voltage: **250V AC**

Névleges áramerősség / Rated current: **16A**

Szín / Colour: **fehér / white**

Anyaga / Material: **PC**

Védettség / IP protection: **IP20**

Szabvány / Relevant standards:

EN55014; EN61000

Dugvilla, lapos, fehér

/ Flat plug white

- **STI 1261**

stilo®

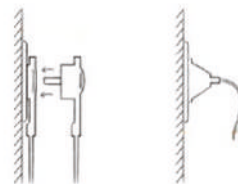

Egyéb dugaljak

/Other sockets:

CSF lengő dugalj/ 2p+E socket

Rendelési kód /Article number:

STI 444

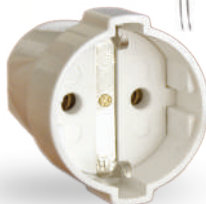

CSF lengő dugalj kihúzó gyűrűvel

/ 2p+E socket with ring, with back binding

Rendelési kód /Article number:

STI 1263



DFO dugvilla alsó bekötés

/ Plug with bottom binding

Rendelési kód /Article number:

STI 445



DFO dugvilla hátsó bekötés

/ Plug with back binding

Rendelési kód /Article number:

STI 446



DFO dugvilla kihúzó gyűrűvel hátsó bekötéssel

/ Plug with ring, with back binding

Rendelési kód /Article number:

STI 1262

Öntapadós vakdugó

/ Protective blanket

- **STI 1459**



GUMI DUGALJAK ÉS DUGVILLÁK

/ Rubber plugs and sockets

Fogyasztásmérő dugaljba / Energy meter

- **STI 1042**

Névleges feszültség / Rated voltage: **210V - 240V**
Maximális teljesítmény / Max. rated power: **3 680W**
Névleges áramerősség / Rated current: **16A**
Működési hőmérséklet / Operating temperature: **5-40°C**
Elem / Battery: **AAA R03/1.5V 3db**

Tulajdonságok

- A jelenlegi idő (24 órás típus), hét, terhelési teljesítmény és frekvencia kijelzése.
- A jelenlegi feszültség, áram és teljes feljegyzési idő kijelzése.
- A teljes felhasznált energia és felhalmozódott energia költségek kijelzése.
- Kettős programozható energia tarifák.
- Túlerhelési riasztó és újratelepítő funkció.

Properties

- Display of current time (24 hours type), week, load power and frequency.
- Display of current voltage, current, and total recorded time.
- Display of total used energy and accrued energy cost.
- Dual programmable power tariffs.
- Overload alarm and reset function.



stilo®



Gumi dugalj/ 2p+F rubber socket
Rendelési kód /Article number:

STI 099



Gumi dugvilla/ Rubber plug
Rendelési kód /Article number:

STI 100



Gumi dugvilla - kihúzó gyűrűvel
/ Rubber "O" ring plug
Rendelési kód /Article number:

STI 1213



Névleges feszültség / Rated voltage: **250V AC**
Névleges áramerősség / Rated current: **16A**
Szín / Colour: **fekete / black**

Anyaga / Material: **gumi / rubber**
Védettség / IP protection: **IP44**
Szabvány / Relevant standard: **EN55014; EN61000**



Mechanikus napi időkapcsoló

/ Mechanical daily timer

- STI 375



Műszaki adatok / Technical data:

Névleges feszültség
/ Rated voltage: **230V AC**
Névleges frekvencia
/ Frequency: **50Hz**
Névleges áramerősség
/ Rated current: **16A**
Névleges teljesítmény
/ Rated power: max. **3 600W**

24 órás programozás
48 be/kikapcsolási lehetőség
15 perces beállítási tartomány

/24 hour programming
48 on/off switch mode
15 minutes step



Programozható digitális heti időkapcsoló

/ Programmable digital weekly timer

- STI 376



Műszaki adatok / Technical data:

Névleges feszültség
/ Rated voltage: **230V AC**
Névleges frekvencia
/ Frequency: **50Hz**
Névleges áramerősség
/ Rated current: **16A**
Névleges teljesítmény
/ Rated power: max. **3 600W**

10-be / kikapcsolási program
1 perces lépésekkel
12 / 24 órás beállítási lehetőség
nyári időszámítás beállítás
véletlenszerű visszaszámlálás funkció
24 órás és 7napos proromozás

/ 10 ON / OFF program with 1 minute step
12 / 24 hour mode selectable
summer time fuction available
random count down function
24 hours and 7days programming



Távírányítós dugalj készlet / Remote control switch kit

stilo®

- STI 1043

A termékek az elemeket nem tartalmazzák!
/ The products do not include batteries!

Készlet tartalma / Kit contains:

3db dugalj+ távírányító / 3 pcs of socket + remote control

Névleges feszültség / Rated voltage: 230V AC

Névleges frekvencia / Frequency: 50Hz

Névleges teljesítmény / Rated power: Max. 1150W

Működési frekvencia / Operating frequency: 434 Mhz

Hatótávolság / Range: 25m

Elem/ Battery: 1db 12V 23A

Szabványok / Relevant standard:

EN61058-1 DIN VDE 0620-1



Távírányítós dugalj (1db/pc) / Remote control switch

- STI 1260

A termék a távírányítót nem tartalmazza!
/ The product does not contain
the remote control!

Névleges feszültség / Rated voltage: 230V AC

Névleges frekvencia / Frequency: 50Hz

Névleges teljesítmény / Rated power: Max. 1150W

Működési frekvencia / Operating frequency: 434 Mhz

Hatótávolság / Range: 25m

Szabványok / Relevant standard:

EN61058-1 DIN VDE 0620-1



Távírányítós dugalj (1db/pc)+távírányító / Remote control switch with controller

- STI 1436

A termék a távírányítót tartalmazza!
/ The product contains the
remote control!



VEZETÉK NÉLKÜLI CSENGŐ VÍZMENTES Wireless doorbell waterproof

Rendelési kód /Article number:

STI 1025



Jellemzők / Specifications:

Rádiójel frekvencia / Frequency: 433MHz±0.5MHz

Aktív nyomás hullám (vevő)

/Active pressure wave (receiver): ≤-57dbm

Negatív nyomás hullám(adó)

/Negative pressure wave (transmitter): ≤-36dbm

Vevő érzékenység / Reception sensitivity: ≥-80dbm

Adó teljesítménye / Transmitter power: ≤10mW

Nyugalmi áram / Quiescent current: ≤400uA

Csengőjelzés hangerő / Ring volume: ≥70dB

Hatótávolság / Operating range:

100M (nyílt terepen)

Dallamok száma / Sound options:

36 dallam / melodies

Elem / Battery: 2 x 1,5V AA + 1 x3V CR2032

A termék próbaelemet tartalmaz!

/ The product contains test battery!

stilo®



MŰANYAG CSATORNA

Cable trunking

stilo®

MŰANYAG KÁBELCSATORNA

/ Cable trunking

Rendelési kód / Article number	Méret /Size (Sz x M/W x H)
-----------------------------------	-------------------------------

MCSE:

STI 933 / MCSE-1	20 x 10 mm
STI 934 / MCSE-2	40 x 16 mm

MCSN:

STI 935	15 x 10 mm
STI 936	16 x 16 mm
STI 937	25 x 16 mm
STI 938	25 x 25 mm
STI 939	40 x 25 mm
STI 941	40 x 40 mm
STI 940	60 x 40 mm
STI 943	60 x 60 mm
STI 944	80 x 40 mm
STI 945	100 x 40 mm
STI 942	100 x 60 mm

Rendelési kód / Article number	Méret/Size (Sz x M/W x H)
STI 294	10 x 8mm
STI 295	12 x 12mm
STI 296	15 x 10mm
STI 297	16 x 16mm
STI 298	20 x 10mm
STI 299	25 x 16mm

Anyaga / Material: PVC

Szín / Colour: fehér/white, RAL 9003

Kiszerezés/ Packing unit: 2m / szál /m/pc

Kiviteli szabvány/ Relevant standards:

EN 50085-1:2005

EN 50085-2-1:2006

ÖNTAPADÓS MŰANYAG KÁBELCSATORNA

/ Self-adhesive cable trunking

Anyaga/ Material: PVC

Szín / Colour: fehér/white, RAL 9003

Kiszerezés/ Packing unit: 2m/szál /m/pc

Kiviteli szabvány/ Relevant standards:

EN 50085-1:2005

EN 50085-2-1:2006

PÁRÁSÍTÓ VENTILÁTOR

Cooling mist fan

STI 1460

Névleges feszültség / Rated voltage:
220-240V, 50Hz

Teljesítmény / Rated power: 80W
16" / 40cm méret / size

Jellemzők:

Ionizáló hatás
Automata oszcillálás 75°
Nyomógombok + távirányító
2,8l-es víztartály
Kábelhossz: 1,5m
Védelmi osztály II.

Features:

Ionizing effect
Automatic oscillation 75°
Touch switch + remote control
2,8l capacity water tank
Cable length: 1,5m
Protection class II.

Fém biztonsági rács
/ Metal safety bar

Állítható
dőlésszög
/ Adjustable tilt
angle

LED kijelző / LED display

Nyomógombok / Push buttons:
3 funkció / 3 speed
Normal-Természetes - Alvó
/ Normal - Natural - Sleep



ÁLLÓ VENTILÁTOR

Stand fan

STI 1132

Nyomógombok/
Push buttons:
3 sebesség
/ 3 speed

3

2

1

0

Állítható
dőlésszög

/ Adjustable rake
angle

Névleges feszültség / Rated voltage:

220-240V AC, 50Hz

Névleges teljesítmény / Rated power: **40W**

16" / 40cm méret / size

Érintésvédelmi kategória/ Installation category: **II.**

Védettség / IP protection: **IP20**

1,7 m vezetékkel / With 1,7m long wire

A képek tájékoztató jellegűek a valóságban eltérés előfordulhat.



Állítható
magasság
0,8m -1,2m
/ Adjustable
height
0,8m -1,2m

60 cm kereszt
alakú talp
/ 60 cm cross
base

Biztonsági rács
/ Safety bar



stilo®

ASZTALI VENTILÁTOR

Desk fan

STI 1437



Biztonsági rács
/ Safety bar

Allítható
dőlésszög
/ Adjustable rake
angle

Nyomógombok/
Push buttons:
3 sebesség/
3 speed

Névleges feszültség
/ Rated voltage:
220 - 240V AC, 50Hz
Névleges teljesítmény
/ Rated power: **35W**
12" / 30cm méret / size
Érintésvédelmi kategória
/ Installation category: **II**
Védettség / IP protection: **IP20**
1,7 m vezetékkel
/ **With 1,7m long wire**

A képek tájékoztató jellegűek a valóságban eltérés előfordulhat.



stilo®

CSŐVENTILÁTOR

Tube fan

stilo®



STI 1341



Névleges feszültség / Rated voltage: **220 - 240V, 50Hz**
Teljesítmény / Rated power: **14W**
Levegőszállítás / Air flow capacity: **105 m3/h**
Átmérő / Diameter: **D=100mm**
Környezeti hőmérséklet / Operating temperature: **0 - 45°C**
Zajszint 3m távolságban / Noise level from 3m distance: **max. 37dB**
Fordulatszám / Rev: **2 300 r.p.m**
Áramfelvétel / Rated current: **0,085A**
Tömeg / Weight: **0,59 kg**

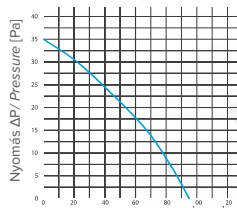

Nyomás diagram
/ Pressure diagram

a: **113 mm**
l: **28 mm**
D: **100 mm**
D**: **98 mm**

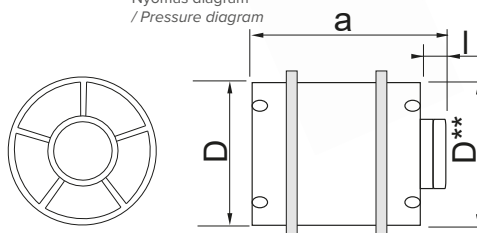

SZELLŐZÉSTECHNIKA

OLDALFALBA SÜLLYESZTHETŐ VENTILÁTOROK

/ Ventilation - Side wall ventilators

stilo®

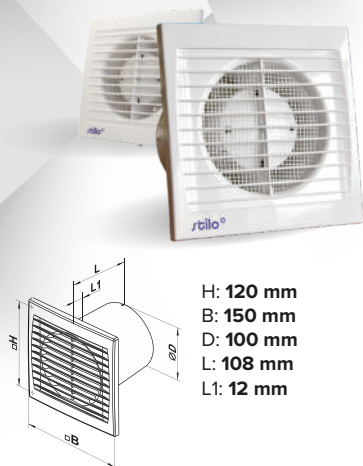

H: 120 mm
B: 150 mm
D: 100 mm
L: 108 mm
L1: 12 mm

Standard / Standard - **STI 431**

Standard időkapcsolós / Standard with timer

STI 432

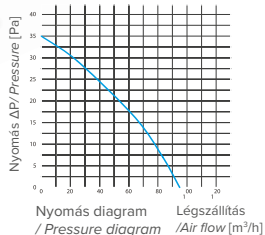

Névleges feszültség / Rated voltage: **220 - 240V, 50Hz**
Teljesítmény / Rated power: **14W**
Levegőszállítás / Air flow capacity: **95 m3/h**
Átmérő / Diameter: **D=100mm**
Környezeti hőmérséklet
/ Operating temperature: **0-45°C**
Zajszint 3m távolságban
/ Noise level from 3m distance: **max. 34dB**
Fordulatszám / Rev: **2 300 r.p.m**
Áramfelvétel / Rated current: **0,085A**
Tömeg / Weight: **0,59 kg**



Automata zsalus / With automatic shutter
STI 433

Automata zsalus időkapcsolóval
/ With automatic shutter & timer

STI 279

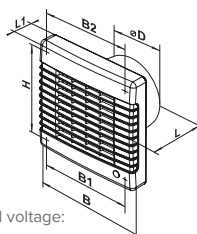

H: 150 mm D: 100 mm
B: 165 mm L: 92 mm
B1: 150 mm L1: 32 mm
B2: 150 mm

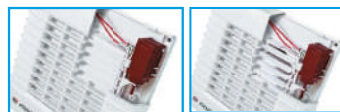

kikapcsolt állapot /switched off position
bekapcsolt állapot /switched on position

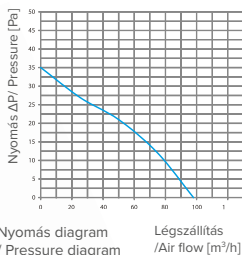

Névleges feszültség / Rated voltage: **220 - 240V, 50Hz**
Teljesítmény / Rated power: **18W**
Levegőszállítás / Air flow capacity: **98 m3/h**
Átmérő / Diameter: **D=100mm**
Környezeti hőmérséklet
/ Operating temperature: **0-45°C**
Zajszint 3m távolságban
/ Noise level from 3m distance: **max. 34dB**
Fordulatszám / Rev: **2 300 r.p.m**
Áramfelvétel / Rated current: **0,085A**
Tömeg / Weight: **0,65 kg**



Nyomás diagram / Pressure diagram



Alacsony fogyasztás, alacsony zajszint!
/ Low power consumption, low noise level!

Időkapcsolós (csendes kivitel)
/ Silent type with timer

STI 282

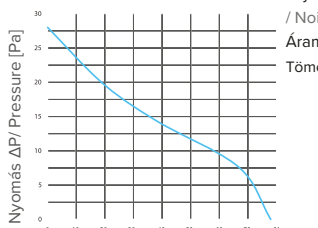

Névleges feszültség / Rated voltage: **220 - 240V 50Hz**
Teljesítmény / Rated power: **5,5W**
Levegőszállítás / Air flow capacity: **78m3/h**
Átmérő / Diameter: **D=100mm**
Zajszint 3m távolságban
/ Noise level from 3m distance: **26dB (A)**
Áramfelvétel / Rated current: **0,035A**
Tömeg / Weight: **0,52 kg**

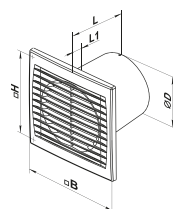

H: 120 mm
B: 150 mm
D: 100 mm
L: 108 mm
L1: 12 mm



SZELLŐZÉSTECHNIKA

MENNYEZETBE SÜLLYESZTHETŐ VENTILÁTOROK

/ Ventilation - Ceiling ventilators



Standard gördülőcsapágyas / Standard with bearing

- STI 1312

Standard időkapcsolós gördülőcsapágyas
/ Standard with timer with bearing

- STI 1311

stilo®

Névleges feszültség / Rated voltage: **220-240V, 50Hz**

Teljesítmény / Rated power: **14W**

Levegőszállítás / Air flow capacity: **95 m³/h**

Átmérő / Diameter: **D=100mm**

Környezeti hőmérséklet

/ Operating temperature: **0-45°C**

Zajszint 3m távolságban

/ Noise level from 3m distance: **max. 34dB**

Fordulatszám / Rev: **2300 r.p.m**

Áramfelvétel / Rated current: **0,085A**

Tömeg / Weight: **0,59 kg**

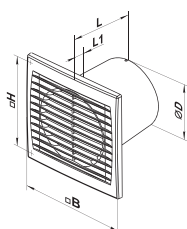

H: **120 mm**
B: **150 mm**
D: **100 mm**
L: **108 mm**
L1: **12 mm**

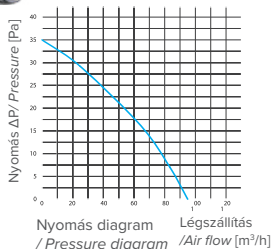

Automata zsalus időkapcsolóval
gördülőcsapágyas

/ With automatic shutter & timer
with bearing

- STI 1310

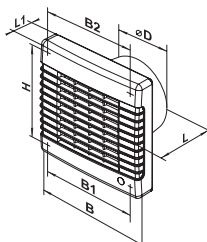

H: **150 mm**
B: **165 mm**
B1: **150 mm**
B2: **150 mm**
D: **100 mm**
L: **92 mm**
L1: **32 mm**

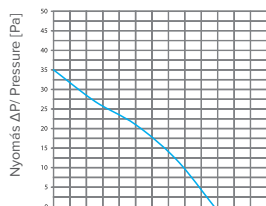

Nyomás diagram / Pressure diagram
Légszállítás / Air flow [m³/h]

Névleges feszültség / Rated voltage:

220-240V, 50Hz

Teljesítmény / Rated power: **18W**

Levegőszállítás / Air flow capacity: **98 m³/h**

Átmérő / Diameter: **D=100mm**

Környezeti hőmérséklet

/ Operating temperature: **0-45°C**

Zajszint 3m távolságban

/ Noise level from 3m distance: **max. 34dB**

Fordulatszám / Rev: **2300 r.p.m**

Áramfelvétel / Rated current: **0,085A**

Tömeg / Weight: **0,65 kg**



KIEGÉSZÍTŐK / Accessories

Gravitációs zsalu

/ Shutter

Méret / Size: **154 x 154 mm**

100 mm átmérőjű csőcsatlakozóval - **STI 278**

/ With d=100mm pipe connector



Aluflex cső

/ Aluminium pipe

- **STI 277**

Környezeti hőmérséklet

/ Operating temperature: **-35°C- +250°C**

Légáramlás max.seb.

/ Max. speed of air flow: **30m/s**

Max. hasznos nyomás

/Max. conducive pressure: **10000Pa**

Méret / Size:

Hossz / Length: **1000 mm**

Átmérő / Diameter: **100 mm**

KRIMPELŐ FOGÓK

/ Hand crimping tools

Szabvány / Relevant standard: EN50109-1
Súly / Weight: 600g

stilo®

Érvéghüvelyhez / For wire end ferrules

STI 1214

Vezeték keresztmetszete

/Wire crossover:

0,25 - 6 mm²

Négyzögletes pofával

/ Four sided

Méret/ Size: 175mm

Anyaga / Material

Acél / Steel



Érvéghüvelyhez / For wire end ferrules

STI 1313

Vezeték keresztmetszete

/Wire crossover:

0,25 - 6 mm²

Hatszögletes pofával

/ Six sided

Méret/ Size: 175mm

Anyaga / Material

Acél / Steel



Érvéghüvelyhez / For wire end ferrules

STI 382

Vezeték keresztmetszete

/Wire crossover:

0,5 - 6 mm²

Méret / Size: 230 mm



Érvéghüvelyhez / For wire end ferrules

STI 383

Vezeték keresztmetszete

/Wire crossover:

10 - 35 mm²

Méret / Size: 230 mm



Szigeteletlen szemes saruhoz

/ For non insulated cable links

STI 384

Vezeték keresztmetszete

/Wire crossover:

1 - 10 mm²

Méret / Size: 230 mm



Szemes saruhoz

/ For insulated cable links

STI 419

Vezeték keresztmetszete

/Wire crossover:

0,5 - 6 mm²

Méret / Size: 230 mm



Telefon krimpelő / For wire phone

STI 1289

Penge anyaga /Blade material:
Rozsdamentes acél
/ Stainless steel
Nyél anyaga /Handle material:
Műanyag / Plastic
Méret /Size: 203 mm



4, 6, 8 pólusú, RJ11, RJ12,
RJ45 csatlakozókhoz
/For 4, 6, 8 pole, RJ11, RJ12,
RJ45 connectors

Racsnis kábelvágó / Cable cutter

STI 415

16 - 300 mm²
keresztmetszethez
/ For 16 - 300mm²
crossover



Szigeteletlen kábelcsupaszoló kés

/ Non - insulated wire stripper

STI 1314

Penge anyaga /Blade material:
Rozsdamentes acél / Stainless steel
Nyél anyaga /Handle material: Műanyag / Plastic
Méret /Size: 180 mm
Penge hossza /Blade length: 50mm



Szigetelt kábelcsupaszoló kés

/ Insulated wire stripper

STI 1315

Penge anyaga /Blade material:
Rozsdamentes acél / Stainless steel
Nyél anyaga /Handle material: Műanyag / Plastic
Méret /Size: 180 mm
Penge hossza /Blade length: 50mm



Kampós kábelcsupaszoló kés - jokari

/ Wire stripper with hook

STI 1316

Csupaszolási méret / Stripping capacity: 8-28 mm
Penge anyaga / Blade material:
Rozsdamentes acél / Stainless steel
Nyél anyaga / Handle material: Műanyag / Plastic
Méret / Size: 170 mm



Blankoló fogó / Stripping pliers

STI 1317

Blankolható vezeték keresztmetszete / Stripping wire crossover:
0,08 - 4 mm² tömör vezeték / solid wire,
0,08 - 4 mm² sodrott vezeték / stranded wire
Penge anyaga / Blade material:
Rozsdamentes acél / Stainless steel
Nyél anyaga / Handle material:
Műanyag / Plastic



FÁZISCERUZÁK

/ Testers

stilo®

Fázisceruza 2db-os készlet

/ Tester 2pcs kit

STI 1288

Névleges feszültség / Rated voltage: 120 - 250 V AC/DC

Frekvencia / Frequency: 50Hz

Működési hőmérséklet

/ Operating temperature: -10°C - +40°C

Méret / Size: 140mm +190mm

Csomagolási egység

/ Packing unit: 12db/pcs/doboz/box



Digitális fázisceruza / Digital tester

STI 753

AC feszültség kijelzése: 12V - 250V intervallumban

/ Indicating AC voltage between 12 - 250V

Fázis, nulla kijelzés

/ Indicating phase, zero

DC feszültség jelzése:

1,5 VDC - 36VDC között

/ Indicating DC voltage between

1,5VDC - 36VDC

LCD kijelző és neon lámpa

/ LCD display, and neon lamp

Elem nélkül működik

/ Works without battery

Hosszú élettartamú neon kijelző:

30 000 be és kikapcsolás

/ Long lifetime neon display:

30 000 on-off switches

Azonnal érzékelés és kijelzés

/ Immediate sensation and display



SZIGETELT KÉZISZERSZÁMOK - 1000V

/ Insulated hand tools - 1000V



stilo®

Használható sorkapcsokhoz, vezérlőszekrényekhez, kapcsolókhoz, relékhez, foglalatokhoz stb.

/ They can be used for terminal blocks, for control boxes, for switches, for relays, for caps etc.

VDE Csavarhúzókészlet 7db-os

/ VDE Screwdriver set 7pcs

STI 1041

Szigetelési feszültség

/ Insulation voltage: 1 000V

Szabvány / Relevant standard:

VDE GS DIN

EN60900:2005-01;

EN60900:2004,

VDE 5453 07



➊ 0,4 x 2,5 x 75 mm

➋ 1 x 5,5 x 125 mm

➌ PZ2 x 100mm

➍ 1,2 x 6,5 x 150 mm

➎ 0,8 x 4 x 100 mm

➏ PZ1 x 80 mm

Fázisceruza / Tester

VDE Csavarhúzókészlet 13db-os

/ 13pcs VDE Insulated screwdriver set

STI 1290

Szigetelési feszültség

/ Insulation voltage: 1 000V

Szabvány / Relevant standard:

VDE GS DIN

EN60900:2005-01;

EN60900:2004, VDE

5453 07

➊ 1,2x6,5x100mm

➋ 1x5,5x100mm

➌ 0,8x4x100mm

➍ 0,5x3x100mm

➎ Phillips: PH2x100mm, PH1x80mm

➏ Pozidriv: PZ2x100mm, PZ1x80mm

➐ Torx: T20x100mm, T15x100mm, T10x100mm

1 db Fázisceruza

/ 1pc Single-pole voltage tester

1db Csavarhúzó nyél

/ 1pc Screwdriver handle



Szigetelési feszültség
/ Insulation voltage: 1 000V
Szabvány / Relevant standard:
DIN EN60900:2005-01;
VDE 0682-201:2005-01
Anyaga /Material: Cr-V



VDE FOGÓK - 1000V

/ VDE Pliers - 1000V

VDE Kábelvágó

/ VDE cable cutter

STI 1458

Méret / Size:
165 mm / 6"



VDE kombinált fogó

/ VDE combination plier

STI 1301

Méret / Size:
165 mm / 6"



VDE kombinált fogó

/ VDE combination plier

STI 1302

Méret / Size:
185 mm / 7"



VDE oldalcsípő

/ VDE diagonal cutting plier

STI 1303

Méret / Size:
165 mm / 6"



VDE oldalcsípő

/ VDE diagonal cutting plier

STI 1304

Méret / Size:
185 mm / 7"



VDE lapos- / hosszúcsőrű fogó

/ VDE long nose plier

STI 1305

Méret / Size:
200 mm / 8"



stilo®

SZIGETELETLEN KÉZISZERSZÁM

/ Non - insulated hand tool

Vízipumpa fogó

/ Water pump plier

STI 1306

Méret / Size:
255 mm / 10"

Anyaga /Material:
Cr-V

Nyel anyag /Handle material:

TPR (Thermo - plasztik gumi/ Thermo - plastic rubber)



LAKÁSELOSZTÓ

/ Distribution box

Anyaga / Material: ABS
 Névleges feszültség / Rated voltage: 400V AC-ig / up to 400V AC
 Névleges áramerősség / Rated current:
 4 modulós: 50A-ig / 4 module: up to 50A,
 6-36 modulós: 63A-ig / 6-36 module: up to 63A
 Környezeti hőmérséklet / Operating temperature: -5°C - +40°C
 40°C környezeti hőmérsékletnél a relatív páratartalom
 nem haladhatja meg az 50%-ot
 /At 40°C degree relative humidity must not exceed 50%
 20°C környezeti hőmérsékletnél a relatív páratartalom
 nem haladhatja meg az 90%-ot
 /At 20°C degree relative humidity must not exceed 90%
 Védettség / IP protection: IP30

Ajtó 90°-ban felnyitható / Door can be opened to 90°
 Szín/ Colour: fehér / white
 Szabvány / Relevant standard: EN60670-1:2005



Süllyesztett • STD5 sorozat

/ Recessed series • STD5 range

Rendelési kód / Article number	Modulok száma / Number of modules	Ajtó típusa / Door type	Méret / Size
STI 605	4	füst / smoked	222 x 136 x 87mm
STI 459		fehér / white	
STI 606	6	füst / smoked	222 x 170 x 87mm
STI 460		fehér / white	
STI 607	8	füst / smoked	222 x 207 x 87mm
STI 461		fehér / white	
STI 608	12	füst / smoked	222 x 279 x 87mm
STI 462		fehér / white	
STI 609	18	füst / smoked	251 x 398 x 94mm
STI 463		fehér / white	
STI 610	24	füst / smoked	300 x 345 x 93mm
STI 464		fehér / white	
STI 611	36	füst / smoked	300 x 484 x 93mm
STI 465		fehér / white	

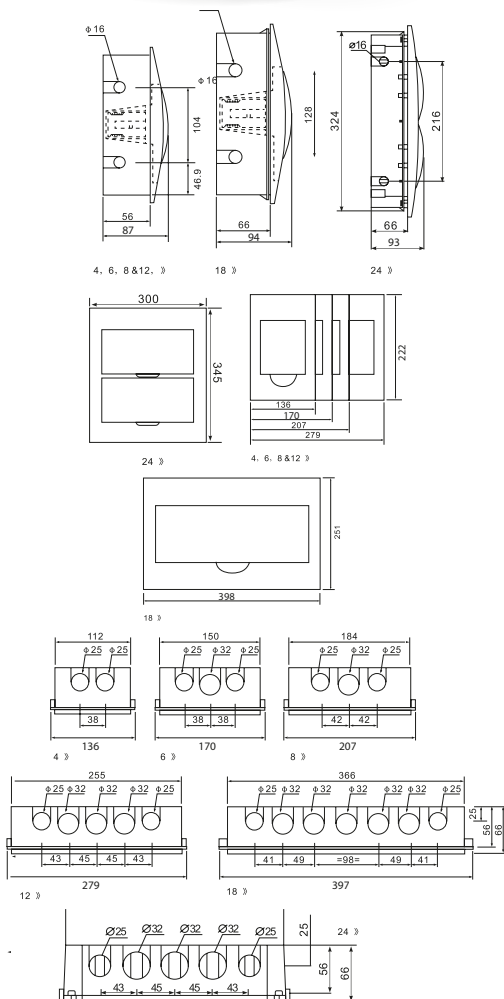

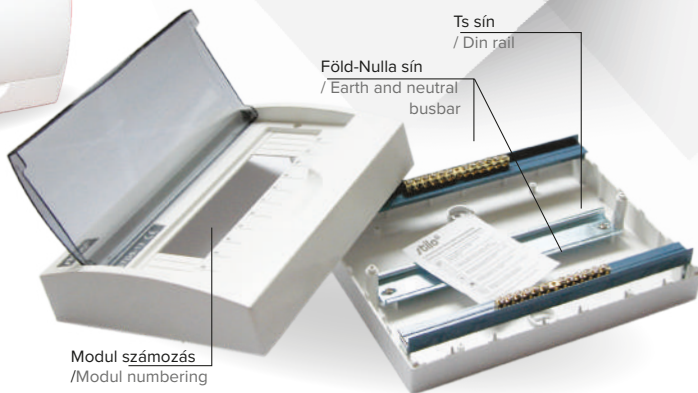

stilo®

Modul számozás
/ Modul numbering

Falon kívüli • STD6 sorozat
/ Surface mount STD6 range

Rendelési kód / Article number	Modulok száma / Number of modules	Ajtó típusa / Door type	Méret / Size
STI 612	4	füst / smoked	112 x 200 x 95mm
STI 466		fehér / white	
STI 613	6	füst / smoked	148 x 200 x 95mm
STI 467		fehér / white	
STI 614	8	füst / smoked	184 x 200 x 95mm
STI 468		fehér / white	
STI 615	12	füst / smoked	256 x 200 x 95mm
STI 469		fehér / white	
STI 616	18	füst / smoked	365 x 222 x 95mm
STI 470		fehér / white	
STI 617	24	füst / smoked	271 x 325 x 97mm
STI 471		fehér / white	
STI 618	36	füst / smoked	271 x 462 x 100mm
STI 472		fehér / white	
STI 621	45	füst / smoked	473 x 326 x 100mm

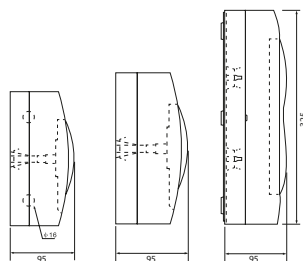

4, 6, 8 & 12 »

18 »

24 »

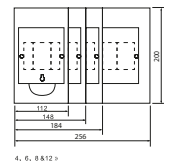

4, 6, 8 & 12 »

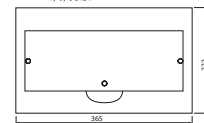

18 »

24 »

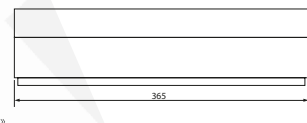

18 »

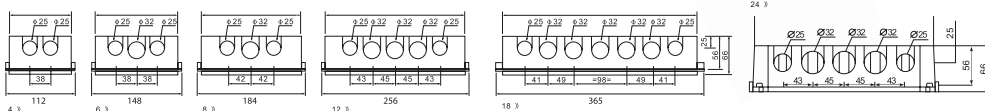

KISMEGSZAKÍTÓK

/ Miniature circuit breakers (MCB)

stilo®

Névleges feszültség / Rated voltage: AC: 230 / 400V

Névleges frekvencia / Frequency: 50 / 60Hz

Villamos élettartam / Electrical lifetime:

≥ 6 000 helyzetváltás / operation

Mechanikai élettartam / Mechanical lifetime:

≥ 20 000 helyzetváltás / operation

Védettség / IP protection: IP20

TS - sínre szerelhető / Can be assembled on DIN rail

Környezeti hőmérséklet / Operating temperature: -5 - +40°C

Kiviteli szabvány / Relevant standards: IEC /EN 60898-1

Névleges kapcsolási képesség / Breaking capacity:

6 kA / ≥ 50A esetén 4,5 kA / 6 kA, from 50A 4,5kA

Érintésvédelmi kategória / Installation category: III.

Kioldási jelleggörbék / Tripping curve: B / C

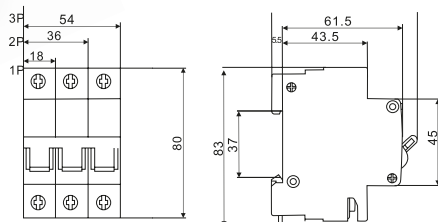

Technikai információk

A kismegszakítók névleges áramát meghaladó értékű túlárámok ellen (bimetálos védelem) és a nagy értékű, hirtelen fellépő zárlati áramok ellen (mágneses kioldó) védik a fogyasztót és a hálózatot. A bimetálos védelem a túlterhelés mértékétől függően másodperces-perces időtartamban szakítja meg az áramkört. A zárlati áram gyakorlatilag azonnali kioldást vált ki. Általános világítási hálózatokon „B” jelleggörbéjű ún. vezetékvédő kismegszakítót használunk. A „C” jelleggörbével rendelkező kismegszakítót felhasználási területe a háztartási gépek, készülékek motorok védelme.

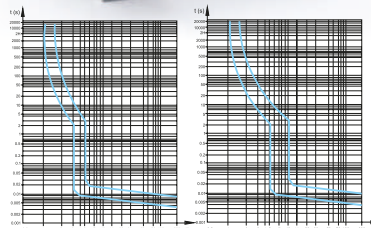

B karakterisztika / Characteristic B

C karakterisztika / Characteristic C

Technical information

MCBs protect the circuit and the customer against overload and suddenly coming short circuit of high value. Overload protection breaks current in second-minute time range, depends on the rate of overload, while short circuit current breaks immediately. For general lighting purposes, the „B” characteristic is mostly used, while the utilization for „C” characteristic is for the home appliances and motor protection.

Egy pólusú kismegszakítók / Single pole MCBs:				
Rendelési kód / Article number	Áramerősség / Rated current	Karakterisztika / Characteristic	Zárlati áram / Breaking capacity	
STI 556	6A	B	6kA	
STI 557		C		
STI 558		B		
STI 559	10A	C		
STI 560		16A		B
STI 561				C
STI 562	20A	B		
STI 563		C		
STI 564		25A		B
STI 565	C			
STI 566	32A			B
STI 567		C		
STI 568	40A	B		
STI 569		C		
STI 570	50A	B	4,5kA	
STI 571		C		
STI 572		B		
STI 573	63A	C		

Két pólusú kismegszakítók / Two pole MCBs:

Rendelési kód / Article number	Áramerősség / Rated current	Karakterisztika / Characteristic	Zárlati áram / Breaking capacity
STI 478	6A	C	6kA
STI 479	10A		
STI 480	16A		

Három pólusú kismegszakítók / Three pole MCBs:

Rendelési kód / Article number	Áramerősség / Rated current	Karakterisztika / Characteristic	Zárlati áram / Breaking capacity
STI 574	6A	B	6kA
STI 575		C	
STI 576	10A	B	
STI 577		C	
STI 578	16A	B	
STI 579		C	
STI 580	20A	B	
STI 581		C	
STI 582	25A	B	
STI 583		C	
STI 584	32A	B	
STI 585		C	
STI 586	40A	C	
STI 587	50A	C	4,5kA
STI 588	63A		

ÁRAM - VÉDŐKAPCSOLÓ

Residual current circuit breaker (RCCB)

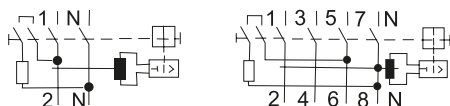
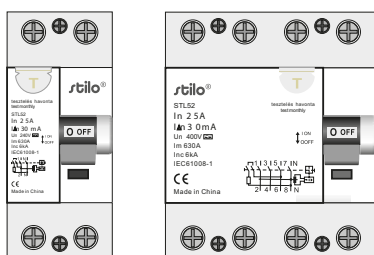
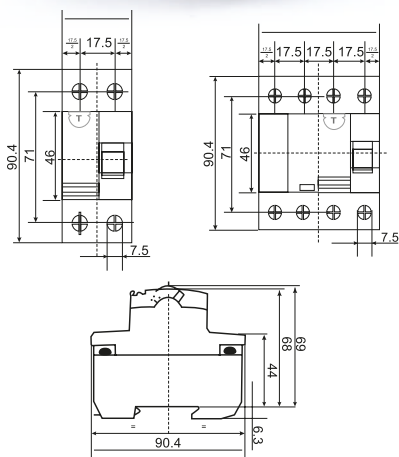

Névleges feszültség / Rated voltage: **230 / 400V AC**
 Névleges frekvencia/ Frequency: **50Hz**
 Max. névleges zárlati áram / Max. rated breaking capacity: **6kA**
 Névleges hibaáramok / Rated residual action current:
30mA, 100mA, 300mA
 Mechanikai élettartam / Mechanical lifetime:
≥10 000 helyzetváltás /operations
 Védettség/ IP protection: **IP20**
 TS-sínrre szerelhető / Can be assembled on DIN rail
 Környezeti hőmérséklet / Operating temperature: **-5- + 40°C**
 Kiviteli szabvány/ Relevant standards: **IEC/EN 61008**

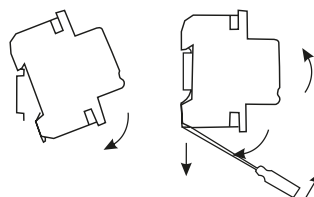

2 pólusú / 2 pole:	Hibaáram / Rated residual action current I Δ N	Névleges áramerősség / Rated current
STI 785	30mA	16A
STI 786		25A
STI 787		40A
STI 788	100mA	25A
STI 789		40A
STI 790	300mA	25A
STI 791		40A
4 pólusú / 4 pole:	Hibaáram / Rated residual action current I Δ N	Névleges áramerősség / Rated current
STI 792	30mA	25A
STI 793		40A
STI 794		63A
STI 795	100mA	25A
STI 796		40A
STI 797	300mA	63A
STI 798		25A
STI 799		40A
STI 800		63A

Áram - védőkapcsoló működési elve:

Az áram-védőkapcsoló a legkorszerűbb érintésvédelmi eszköz. Védő hatását azáltal fejté ki, hogy a fogyasztó(k) áramát egy a készülékben lévő összegző transzformátoron keresztül vezetve az átfolyó áramok pillanatértékeinek összegét képezi. Normál esetben a ki-be folyó áramok összege mindig nulla. Szigetelési hibába vagy a vezetékek véletlen érintése hatására az áram egy része a vezetéket vagy a hibás készüléket megérintő személyen keresztül a föld felé folyik. Ez a hibaáram elkerüli az összegző transzformátort, megbontja annak egyensúlyát, az áram-védőkapcsoló leold. A védelmi hatást a leoldás gyorsaságával éri el. Kiváon alkalmazható háztartásokban, dugaszoló aljzatokon keresztül működtetett készülékeknl (100mA), fürdőszobai-, légttechnikai áramkörök, szaunák stb. (30mA) érintésvédelmi kiegészítő védelmeként.

Working principle of the RCCB:

RCCB is the most modern protection device against electrical shock. Its working principle is, that through a transformer, which can be found in the device, to summarize the current going through the RCCB. At normal case, the incoming and outgoing values ar of the current is zero. During insulation problem or if anyone touches the wire, the current will go through the person or through the wire to the earth, avoiding the transformer, which disarray the balance of the transformer, therefore the RCCB switches off. The defence effect comes from the speed of the switch off. It can be used at households, at devices, which work with plug-in (100mA), at bathrooms, saunas, airventilation systems (30mA).

MOTORVÉDŐ KAPCSOLÓK

Motor protection circuit breakers (MPCBs)

stilo®

Az STMV motorvédő kapcsoló sorozat tagjai az AC3 üzemi villamos motorok termikus túlterhelés és rövidzárlat elleni védelmét biztosítják, egyben lehetővé teszik a motorok „be-ki” kapcsolását. Tartozékként homlokoldali vagy oldalsó segédérintkezővel és a védettséget megnövelő tokzással láthatók el.

STMV motor protection circuit breaker range protects electrical engine working in AC-3 range against thermal overload and short circuit, also allows the start and stop of the engine. It can also be assembled with accessories, such as auxiliary contacts, and box, which increase IP protection.

Névleges üzemi feszültség / Rated voltage: **690V AC 50/60Hz**

Zárlati megszakítóképesség / Breaking capacity: **15kA 400V-on**

Előtét biztosíték / Ballast fuse type: **max. 80A gG**

Beállítási tartomány / Setting range: **0,63-18A**

Mechanikai élettartam / Mechanical lifetime

50 000 helyzetváltás / operation

Védettség / IP protection: **IP20**

tokozatban / in STMV box: **IP55**

TS sínre szerelhető / Can be assembled on DIN rail

Környezeti hőmérséklet / Operating temperature:

tároláskor /during storage : - 40 - + 80°C

üzemben /during operation: - 20 - + 60°C

Ütésállóság/ Shock resistance: **30g**

Rezgésállóság/ Vibration resistance: **5g (5~150Hz)**

Kiviteli szabvány/ Relevant standards: **IEC/EN 60947-2; 60947-4-1**



Motorvédő kapcsolók: / MPCBs			3 fázisú motor teljesítményszintje 50/60Hz AC-3 kategóriában / 3 phase engine rated power in AC-3 range					
Rendelési kód /Article number	Típuskód /Type code	Beállítási tartomány /Setting range	240V	400V	415V	440V	500V	660V
			KW	KW	KW	KW	KW	KW
STI 513	STMV 1	0,63-1A	-	-	-	0,37	0,37	0,55
STI 514	STMV 1,6	1-1,6A	-	0,37	-	0,55	0,75	1,1
STI 515	STMV 2,5	1,6-2,5A	0,37	0,75	0,75	1,1	1,1	1,5
STI 516	STMV 4	2,5-4A	0,75	1,5	1,5	1,5	2,2	3
STI 517	STMV 6,3	4-6,3A	1,1	2,2	2,2	3	3,7	4
STI 518	STMV10	6-10A	2,2	4	4	4	5,5	7,5
STI 519	STMV14	9-14A	3	5,5	5,5	7,5	7,5	9
STI 520	STMV18	13-18A	4	7,5	9	9	9	11

Méreték /Size (mm)

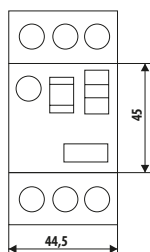
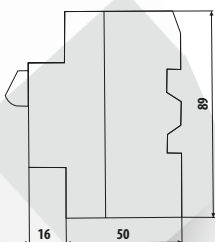

Bekötés/ Binding:

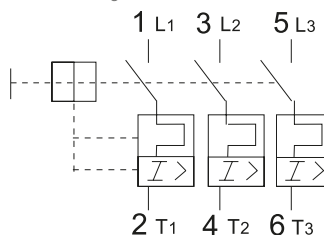



AE11

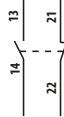

AE20

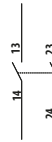

Homlokoldali segédérintkező

/ Front auxiliary contact

U_i : 250 V

U_e max: 250V

I_{th} : 2,5A

AC15: 120VA/240V



AN11

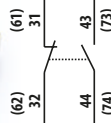

AN20

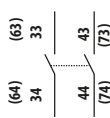

Oldalsó segédérintkező

/ Side auxiliary contact

U_i : 690 V

U_e max: 690V

I_{th} : 6A

AC15: 720VA/240V



Méreték (mm)

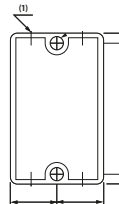
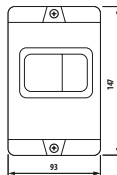

STMV Tokozat / STMV box

Tömszelencézhető / Pg 16x4 db

/ Suitable cable gland Pg 16x4pcs

IP55

Kiegészítők / Accessories:			Érintkezők / Contacts:	
			záró / Closing contact element	nyitó / Opening contact element
STI 521	STMV-AE11	homlokoldali / front contact	1	1
STI 522	STMV-AE20	homlokoldali / front contact	2	0
STI 416	STMV-AN11	oldalsó / side contact	1	1
STI 417	STMV-AN20	oldalsó / side contact	2	0
STI 420	STMV tokozat / STMV box	-	-	-

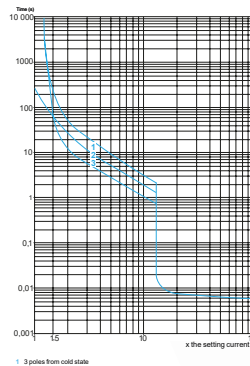

Kioldási jelleggörbe / Tripping characteristic

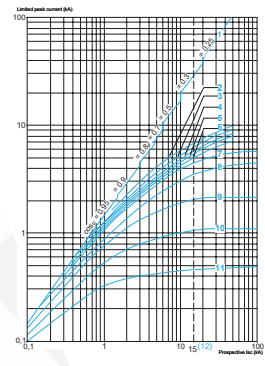

Áramkorlátozási jelleggörbe / Current limit characteristic



Oldalsó segédérintkező / Side auxiliary contact



Motorvédő kapcsoló / Motor protection circuit breaker (MPCB)

Homlokoldali segédérintkező / Front auxiliary contact



STMV tokozat / STMV box



MÁGNESKAPCSOLÓ STC8 - D SOROZAT

/ AC contactor STC8- D range

stilo®

Újrahasznosítható és lebomló anyagok felhasználásával készült. Elsősorban motorok indítására - leállítására szolgál. Kiegészíthető segédérintkezővel, hőkioldóval és meghúzáskésleltetővel.

/Made of recycled and degradable materials. Mostly used for starting and stopping the electrical engine. Can be completed with auxiliary contacts, thermal relay and time delay auxiliary contact.

Frekvencia / Frequency: **50/60 Hz**

Névleges feszültség / Rated voltage: **660V AC**

AC-3 / On AC-3 range: **400V**

Alapíkvitel / Main type:

3 fő- és 1 záró segédérintkező / 3 main + 1 closing auxiliary contact

Környezeti hőmérséklet / Operating temperature: **-5 - +40°C**

TS sínrre szerelhető / Can be assembled on DIN rail

Relatív páratartalom / Relative humidity:

40°C nál max. 50% - 20 °C nál max. 90%

/ at 40°C max. 50%; at -20°C max. 90%

Érintésvédelmi kategória / Installation category: **III.**

Védettség / IP protection: **IP20**

Kiviteli szabvány / Relevant standard: **IEC/EN 60947-4**



Méretek / Size	STC8-12A	STC8-18A	STC8-25A	STC8-32A
A max	47	47	57	57
B max	76	76	86	86
C max	82	87	95	100
D max	113	118	126	131
E max	133	138	146	151
a	35	35	40	40
b	60	60	48	48
Φ	4,5	4,5	4,5	4,5

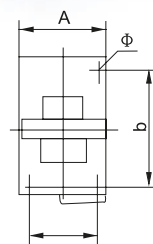

Paraméterek / Parameters		Típus / Type							
		STC8-12A	STC8-18A	STC8-25A	STC8-32A				
Rendelési kód / Article number	230V AC	STI 881	STI 883	STI 885	STI 887				
Névleges áramerősség / Rated working current (A)	400V	AC-3	12	18	25	32			
	660V	AC-3	8,9	12	18	21			
Névleges szigetelési feszültség / Rated insulating voltage (V)		660							
Ellenőrzött 3-fázisú motorteljesítmény AC-3 / Controllable 3-phase motor power AC-3 (kW)	400V	5,5	7,5	11	15				
	660V	7,5	9	15	18,5				
Elektromos élettartam / Electrical lifetime (10 ⁴ -en)	AC-3	100			80				
Mechanikai élettartam / Mechanical lifetime (10 ⁴ -en)		1000			800				
Tekercs / Coil	Névleges feszültség / Rated control voltage (Us) V	230							
	Meghúzási feszültség / Operate voltage (V)	85 - 110% Us							
	Elengedési feszültség / Release voltage (V)	20 - 75% Us							
	Meghúzási teljesítmény / Operate power VA	70		110					
	Tartó teljesítmény / Holding power VA	8		11					
	Telesítmény / Power W	1,8 - 2,8		3 - 4					
Beköthető vezeték keresztmetszet / Cable connected with terminal mm ²	Vezetékek száma / Number of cable	1	2	1	2	1	2	1	2
	Sodrott vezeték / Stranded cable	2,5	2,5	4	4	4	4	6	6
	Tömör vezeték / Solid cable	4	4	6	6	6	6	10	10

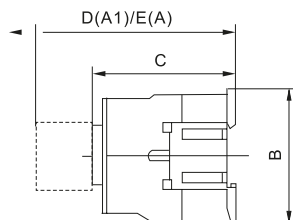

Homlokoldali segédérintkező

/ Front auxiliary contact



Rendelési kód / Article number	Érintkezők típusa / Type of contact		Méret / Size
	záró / closing	nyitó / opening	
STI 890	2 NO	2 NC	45 x 48 x 38,5 mm
STI 889	1 NO	1 NC	26 x 48 x 38,5 mm

Meghúzáskésleltető

/ Time delay auxiliary contact:



Névleges feszültség
/ Rated voltage: **660V**

Szabvány

/ Relevant standard: **EN60947**

Rendelési kód / Article number	Érintkezők típusa / Type of contact		Méret / Size	Késleltetés ideje / Time of delay
	záró / closing	nyitó / opening		
STI 888	1 NO	1 NC	45 x 48 x 59,5 mm	0,1 - 3s

Alapkitétel / Main type:

3 fő- és 1 záró segédérintkező

/ 3 main+ 1 closing auxiliary contact

Paraméterek/ Parameters		Típus/Type	
		STC8-K6A	STC8-K9A
Rendelési kód / Article number	230V AC	STI 877	STI 879
Névleges üzemi feszültség / Rated working voltage (V)		660(690)	
Névleges áramerősség / Rated current (A)	AC-3	6	9
Maximális kapcsolható áramerősség / Max. connecting current (A)	400V	60	90
Maximális megszakítási áramerősség / Max. breaking current (A)		48	72
Ellenőrzött 3-fázisú motorteljesítmény AC-3 / Controllable 3-phase motor power AC-3 (kW)		2,2	4
Elektromos élettartam / Electrical lifetime (10 ⁴)	AC-3	100	
Mechanikai élettartam / Mechanical lifetime (10 ⁴)		1000	
Beköthető vezetékkeresztmetszet / Cable connected with terminal mm ²		2,5	
Tekercs / Coil	Névleges feszültség / Rated control voltage (Us) V	230	
	Meghúzási feszültség / Operate voltage (V)	85-110% Us	
	Elegendési feszültség / Release voltage (V)	20-75% Us	
	Meghúzási teljesítmény / Operate power VA	30	
	Tartó teljesítmény / Holding power VA	4,5	
Teljesítmény / Power W		1,3	



HŐKIOLDÓ STR8 SOROZAT

/ Thermal relay STR8 range

stilo®

Névleges feszültség/ Rated voltage: 660V
 Névleges lökfeszültség állóság
 / Rated impulsive voltage resistance: Uimp: 6kV
 Frekvencia/ Frequency: 50Hz
 Névleges áramerősség/ Rated current: 0,63 - 32A
 Mágneskapcsolóval kombinálva elektromagnetikus indítóként használható / Combining with AC contactor, it can be used as electromagnetic starter
 3 pólusú bimetál (ikerfém) / 3 pole bimetal (twin) metal
 Túltöltöttség védelem / Overload protection
 Folyamatos áramerősség beállítási lehetőség / Continuous current setting possibility
 Hőmérséklet szabályozás / Temperature setting
 Tesztelési lehetőség / Testing possibility
 Működés kijelzés / Working feedback
 Stop gomb / Stop button
 Kézi és automatikus visszaállítás / Manual and automatic setback

Szigetelt segédérintkezők: 1Ny + 1Z

/Insulated auxiliary contacts: 1 NO + 1 NC

Relatív páratartalom nem haladhatja meg az 50%-ot +40°C hőmérsékletnél - 20°C hőmérsékletnél 90% relatív páratartalom megengedett / Relative humidity cannot exceed 50% at 40°C temperature, at 20°C 90% relative humidity is allowed

Környezetvédelem: környezetvédelmi szempontok figyelembevételével készült, újrahasznosítható és lebomló anyagok felhasználásával / Environment protection: Sufficient consideration of environmental protection factors has been taken in design process by adopting retrievable and naturally degradable materials in components.

Védettség/ IP protection: IP20

Kiviteli szabvány/ Relevant standard: IEC/EN 60947-4-1



KÉSZLET EREJÉIG - SELLOUT



Rendelési kód / Article number	Típus / Type	Beállítási tartomány / Setting range (A)
STI 891	STR8 0,63-1A	0,63-1
STI 892	STR8 1-1,6A	1-1,6
STI 893	STR8 1,6-2,5A	1,6-2,5
STI 894	STR8 2,5-4A	2,5-4
STI 895	STR8 4-6A	4-6
STI 896	STR8 5,5-8A	5,5-8
STI 897	STR8 7-10A	7-10
STI 898	STR8 9-13A	9-13
STI 899	STR8 12-18A	12-18
STI 900	STR8 17-25A	17-25
STI 901	STR8 23-32A	23-32
STI 902	STR8 1-1,6A (K típus/type)	1-1,6
STI 903	STR8 1,6-2,5A (K típus/type)	1,6-2,5
STI 904	STR8 2,5-4A (K típus/type)	2,5-4
STI 905	STR8 4-6A (K típus/type)	4-6

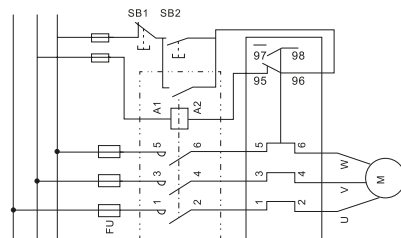
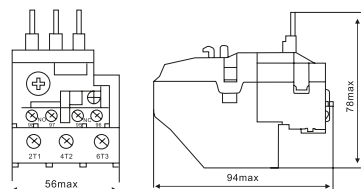
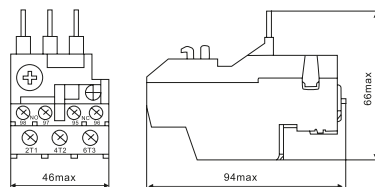

Az STR8 sorozat hőkioldói az STC8-D mágneskapcsolókra ráépítve motorvédő kapcsolóként használható. Környezetvédelmi szempontokat követve újrahasznosítható és lebomló anyagok felhasználásával készült.

STR8 thermal relay range combining with STC8-D AC contactor range can be used as motor starter. Considering environmental protection aspects, it was made of retrievable and naturally degradable materials.

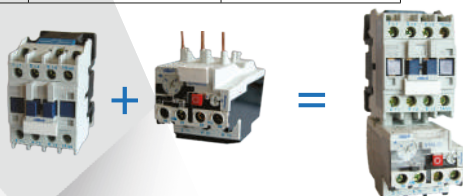

VÉGÁLLÁSKAPCSOLÓK

/ Limit switches



Névleges áramerősség / Rated load: **10 (4)A / 250V AC, 6 (2)A 380V AC** Működési sebesség / Operation speed: **5mm-0.5m/s**
 Működési frekvencia / Operation frequency: • Mechanikus / Mechanical: **120 times/min** • Elektronikus / Electrical: **30 times/min**
 Szigetelési ellenállás / Insulation resistance: **100MΩ DC500V (felett /above)**
 Kapcsolási ellenállás / Contact resistance: **25mΩ (kezdeti érték /initial value)**
 Védettség / IP protection: **IP65** Működési hőmérséklet / Operating temp.: **-10~+70°C**

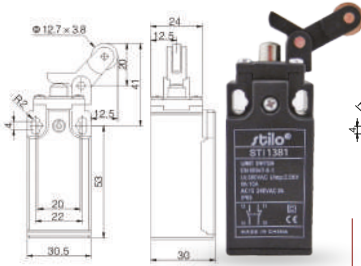

STI 1381 - Egyirányú, függőleges működtetésű görgős végálláskapcsoló / Vertical roller lever type

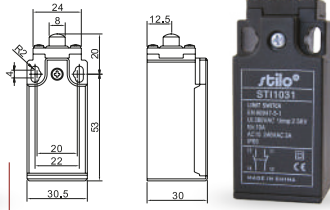

STI 1031 - Büttykös végálláskapcsoló / Push plunger type

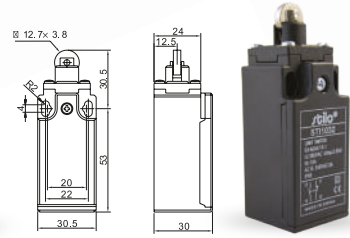

STI 1032 - Görgős végálláskapcsoló / Roller plunger type

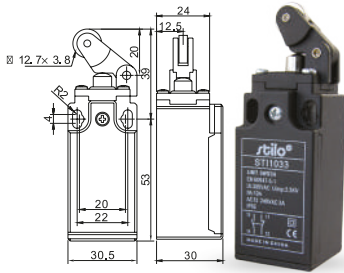

STI 1033 - Egyirányú vízszintes működtetésű görgős végálláskapcsoló / Horizontal roller lever type

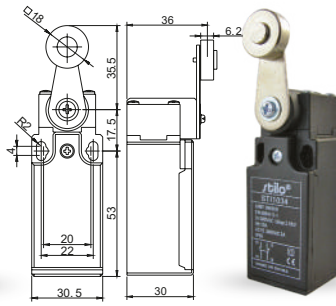

STI 1034 - Karos-görgős végálláskapcsoló / Roller arm type

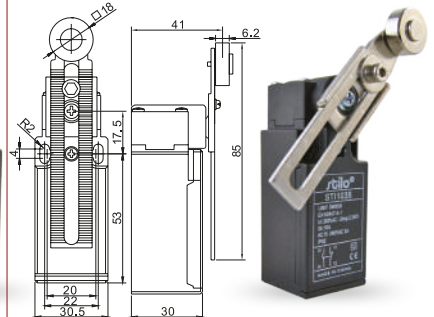

STI 1035 - Állítható karos-görgős végálláskapcsoló / Adjustable roller arm type

Elektromos csengők

/ Electric bells



Elegáns megjelenés, kompakt méret, könnyű szerelhetőség / Elegant appearance, compact size, easy assembling
 TS sínrre szerelhető / Can be assembled on DIN rail
 Max. beköthető vezeték keresztmetszete / Max. wire cross section: 10mm², tömör /solid

- STI 684

Névleges feszültség / Rated voltage: **220-240V, 50Hz**

- STI 396

Névleges feszültség / Rated voltage: **8V AC**



Csengő transzformátor

/ Bell transformer

- STI 398

Primer feszültség / Primary voltage: **230V AC**
 Szekunder feszültség / Secondary voltage: **8, 12, 24 V AC**
 Teljesítmény / Rated power: **8VA**
 Védettség / Protection: **IP20**
 Környezeti hőmérséklet / Operating temp.: **-20 °C - + 55°C**
 TS sínrre szerelhető / Can be assembled on DIN rail



Impulzus relé

/ Impulse relay

- STI 309

Névleges feszültség / Rated voltage: **250V AC**
 Névleges áramerősség / Rated current: **16A**
 Modulszám / Number of modules: **1**
 Érintkezők száma / Number of contacts: **1 NO**

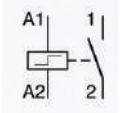

Sínre szerelhető moduláris dugalj
/ Modular socket

- STI 685

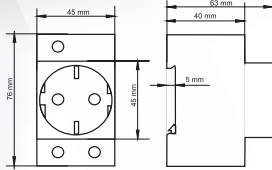

Névleges feszültség / Rated voltage: **220-240V AC, 50Hz,**
Névleges áramerősség / Rated current: **16A**
TS sínre szerelhető
/ Can be assembled on DIN rail 35mm

Lépcsőházi automata STE8
/ Time relay STE8

- STI 473



Névleges feszültség / Rated voltage: **220 - 240V AC**
Névleges áramerősség / Rated current: **16A**
Beállítási tartomány / Setting range: **7 perc / minutes**
Minimum beállítási egység / Minimum setting range: **0,5 perc / minutes**

Programozható elektronikus heti kapcsolóóra
/ Electronic weekly timer

- STI 385

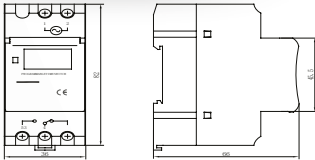

Kalapsínre / TS sínre szerelhető (DIN szabványos) • Legújabb COMS kvarc Mico-vezérlő egység • Napi és heti beállítási lehetőségek • A programok megismételhetők 10 be-ki kapcsolás beállítással. Az LCD kijelzőn látható az aktuális idő, óra, perc kijelzéssel, a program állapota, ON/AUTO/OFF kijelzéssel.

/ DIN rail installation. Latest technology COMS quartz Mico-controller. Daily and weekly program settings. Repeat programs with 10 ON/OFF settings. LCD displays local time to hour/minute and ON/AUTO/OFF.

Technikai információk / Technical information :

Névleges feszültség / Rated voltage: **AC 180V – 264V (50/60Hz)**

Hiszterézis / Hysteresis: **<2s/d (25°C-on)**

Be – ki kapcsolás: **10 be és 8 kikapcsolás / On / off operation: 10 on & 8 off**

Minimum beállítási lehetőség: **1 perc / Minimum interval: 1 minute**

Tömeg / Weight: approx.: **kb. 150g**

Kijelző / Display: **LCD**

Akkumulátor töltéssége: **3 év / Battery backup: 3 year**

Áramkörök száma / Number of circuits: **1 váltó / 1CO**

Névleges terhelhetőség / Load capacity: **16A 250VAC (ohmikus terhelhetőség /ohmic load: cos φ= 1)**

Élettartam / Service life: **Mechanikus / Mechanical: 10⁷**

Elektronikus / Electrically: 10⁵

Működési hőmérséklet / Operating temp: **-10°C - + 55°C**

Tárolási hőmérséklet / Storage temp: **-20°C - + 70°C**

Teljesítmény / Power consumption: **5VA**

Névleges feszültség/ Rated voltage: **220-240V AC**
Frekvencia/ Frequency: **50Hz**
Működési hőmérséklet / Operating temperature: **-5°C- + 40°C**
Érintésvédelmi kategória / Installation category: **II.**
Mechanikai élettartam / Mechanical lifetime: **≤ 1 x 10⁵**
Elektromos élettartam / Electrical lifetime: **≥ 3 x 10⁴**
Szabvány/ Relevant standard: **EN 60947- 4 - 1: 2010; EN 60947 - 5 - 1: 2004**

Moduláris kontaktor
/ Modular contactor



	Modulok száma / Number of modules	Névleges áramerősség / Rated current	Pólusszám / Number of poles	Érintkezők száma / Number of contacts
STI 474	1	25A	2	2NO
STI 475	2	25A	4	4NO
STI 476	3	40A	4	4NO
STI 477	3	63A	4	4NO

Pontosság / Accuracy: 1.0

Környezeti hőmérséklet / Operating temperature: - 20 - + 70°C

TS sínre szerelhető / Can be assembled on DIN rail

Szabvány / Relevant standard: IEC62053

Közvetlen bekötés - direkt mérő

/ Direct binding

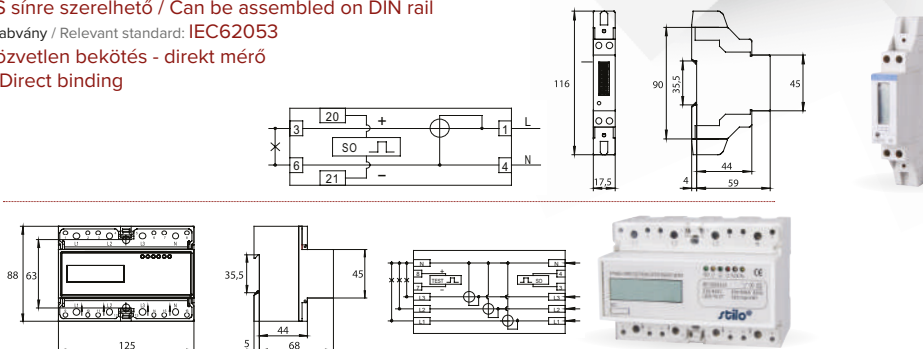

Rendelési kód / Article number	Típus / Type	Névleges feszültség / Rated voltage	Névleges áramerősség / Rated current	Modulok száma / Number of modules	Kijelző / Display	Indítási áram / Starting current	Mérete / Size
STI 489	1 fázisú	220-240V AC	5-30A	1	7+1 számjegy / digit	0,02 A	119 x 90 x 69 mm
STI 491	3 fázisú	3 x 230 / 400V AC	20-100A	7	6+1 számjegy / digit	0,08 A	125 x 88 x 68 mm

Frekvencia / Frequency: 50Hz

Környezeti hőmérséklet / Operating temperature: 15-50°C

Relatív páratartalom: 23°C-nál max. 85%

/Relative humidity: on 23°C max. 85%

Anyaga: ABS fedél / Material: ABS cover

Közvetlen bekötés - direkt mérő / Direct binding

Pontosság / Accuracy: 2.0

Szabvány / Relevant standard: EN62053

Egyfázisú
almérő
/ One phase
kilowatt
hour meter



Három
fázisú
almérő
/ Three
phase
kilowatt
hour meter

Egyfázisú almérő
/ One phase kilowatt hour meter:

STI 714

Névleges feszültség / Rated voltage: 220-240V

Névleges áramerősség / Rated current: 10 - 40A

Kijelző: 5 számjegyű / Display: 5 digit

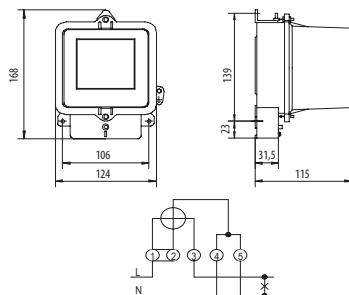

Három fázisú almérő

/ Three phase kilowatt hour meter:

STI 715

Névleges feszültség / Rated voltage: 3 x 230/400V

Névleges áramerősség / Rated current: 3 x 10 - 40A

Kijelző: 6 számjegyű (5 egész + 1 tizedes) / Display: 6 digit (5 integer + 1 decimal)

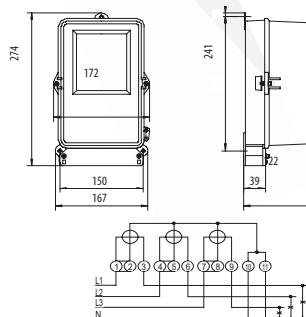

NH ALJZATOK

/ Low voltage fuse bases

stilo®

Névleges feszültség / Rated voltage: **660V**
Védettség / IP protection: **IP00**

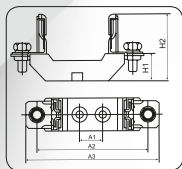

1. ábra / 1st figure

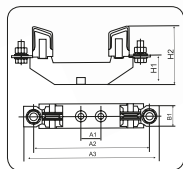

2. ábra / 2nd figure

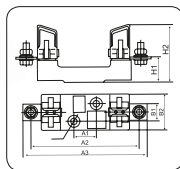

3. ábra / 3rd figure



Rendelési kód / Article number	Méret / Size	Névleges áramerősség / Rated current (A)	A1 (mm)	A2 (mm)	A3 (mm)	B1 (mm)	B2 (mm)	H1 (mm)	H2 (mm)	Tömeg / Weight (g)	
STI 637	00	160	25	100	120	-	-	25	60	193	1-es ábra / 1st figure
STI 638	0					-	-		60	195	2-es ábra / 2nd figure
STI 494	1	250	25	175	200	30	58	38	84	550	3-as ábra / 3rd figure
STI 495	2	400		200	225				35	770	
STI 496	3	630		210	250				60	105	



KEZELŐFOGÓ NH BETÉTEKHEZ (NFU)

/ Fuse puller

STI 418

Névleges szigetelési feszültség / Rated insulating voltage: **1140V**
Méret / Size: **00C - 3**

DOL BETÉT

/ DII/ DIII fuses

Feszültség / Rated voltage: **500V AC**
Védettség / IP protection: **IP00**
Szabvány / Relevant standard: **EN60269**
Karakterisztika
/ Tripping characteristic: **gG-gL**

Rendelési kód / Article number	Méret / Size	Névleges áramerősség / Rated current
STI 639	II	6A
STI 640		10A
STI 641		16A
STI 642		20A
STI 643		25A
STI 644	III	35A
STI 645		50A
STI 646		63A



SZAKASZOLÓ

/ Fuse disconnecter switch

Késes betét mérete / Size of low voltage fuse	00	1	2	3
Rendelési kód / Article number	STI 812	STI 813	STI 492	STI 493
Névleges áram / Rated current	160A	250A	400A	630A
Pólusszám / Number of poles	3			
Frekvencia / Frequency	50Hz			
Névleges feszültség / Rated voltage	690V			
Névleges szigetelési feszültség / Rated insulating voltage	800V			
Felhasználási kategóriák / Application range	AC-21B (690V)			
	AC-22B (500V)			
	AC-23B (400V)			
Zárlati szilárdság / Rated short circuit current	50 kA / 120kA / 120kA			

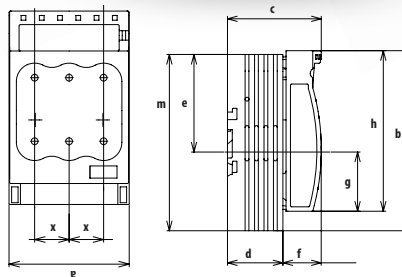

Rendelési kód / Article number	a (mm)	b (mm)	c (mm)	d (mm)	f (mm)	g (mm)	h (mm)	l (mm)	m (mm)	x (mm)	Csavar mérete / Size of screw
STI 812	106	176	82,5	45	37	60	155	70	151	33	M8
STI 813	184	243	111,5	66	45,5	84	220	107	214,5	57	M10
STI 492	210	288	128	80	48	92	249	124	255	65	M10
STI 493	256	300	142,5	94,5	48	98,5	259	127,5	267	81	M12

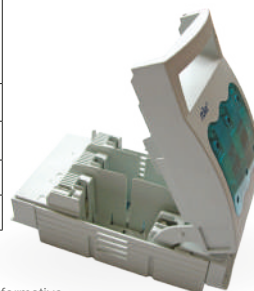

Az ábrák általános információt tartalmaznak, tájékoztató jellegűek / Figures contain general information only, they are informative.

FŐVEZETÉK SOROLÓ SORKAPOCS

/ Terminal block

Névleges feszültség / Rated voltage: **660V AC**
 Szabvány / Relevant standard: **EN60947 - 7 - 1:2009**

Pólusszám / Number of poles: **1**
 DIN 35mm-es sínre pattintható / Can be assembled on DIN rail 35 mm

Beköthető vezeték keresztmetszete / Maximum wire cross section: **4 x 25mm²**

Névleges áramerősség / Rated current: **100A**

Több pólus összekapcsolható / More poles can be joined together



STI 284
1-25mm² szürke/grey



STI 285
1-25mm² kék/blue



STI 286
1-25mm² zöld-sárga
/green-yellow

Beköthető vezeték keresztmetszete / Maximum wire cross section: **2 x 35mm² + 2 x 25mm²**

Névleges áramerősség / Rated current: **125A**



STI 287
1-35/25mm² szürke/grey



STI 288
1-35/25mm² kék/blue



STI 289
1-35/25mm² zöld-sárga
/green-yellow

FŐVEZETÉK SOROLO

/ Modular terminal block

stilo®

A Stilo fővezetési sorozatkapocs család széles körű elektromos felhasználásra lett tervezve. Tökéletes kiváltója a gyűjtősíneknek, a hagyományos elosztóblokkoknak. A különböző bemeneti/kimeneti kombinációk magas fokú rugalmasságot biztosítanak a szakembereknek. Alacsony költségű és megbízható csatlakozási forma. Bemeneti méret 35-70mm², kimeneti méret 4-16mm² között elérhető. Szerelőlappra és TH 35 DIN sínre szerelhető. UL 94 V-0 lángállósági követelményeknek megfelel. Külön vásárolható: kék-fekete-zöld/sárga jelölőlappal készlet.

Stilo terminal block series is designed for a wide variety of electrical systems. It is a perfect upgrade for busbars, traditional power distribution blocks. The different input/output combinations giving wiring professionals remarkable flexibility. Low cost and reliable contact point design. Supports 35-70mm² gauge in and 4-16mm² gauge out. Can be mounted on base-plate or on TH 35 DIN rail. Passed UL94 V-0 flammability test. Can be bought separately : blue-black-yellow/green colours

Névleges feszültség / Rated voltage: **690V AC**

Védettség / IP protection: **IP20**

Üzemi feszültség / Working voltage: **400V AC**

Környezeti hőmérséklet / Operating temperature: **-10°C - +55°C**

Névleges frekvencia / Frequency: **50/60Hz**

Szabványok / Relevant standard: **IEC 60529 IP 20, IEC60947-7-1**

Rendelési kód /Article number:	STI 1071	STI 1072	STI 1073	STI 1074
Névleges áramerősség /Rated current:	125A	150A	192A	192A
Bemenet /Input:	10 - 35 mm ²	16 - 50 mm ²	25 - 70 mm ²	25 - 70 mm ²
Bemeneti csavar típusa /Input screw type:	M8	M8	M10	M10
Nyomaték /Torque:	6 Nm	6 Nm	10 Nm	10 Nm
Kimenet /Output:	9 x 1-4mm ²	4 x 4-16mm ²	12 x 1,5-6mm ²	6 x 4 - 16mm ²
Kimeneti csavar típusa /Output screw type:	M3	M4	M3,5	M4
Nyomaték /Torque:	0,5 - 0,8Nm	1,5 - 2Nm	0,8 - 1,5Nm	1,5 - 2Nm

STI 1129
Lapka
50/70-es
fekete
/ Chip for 50/70
black

STI 1130
Lapka
50/70-es
kék
/ Chip for 50/70
blue

STI 1126
Lapka
35-ös
fekete
/ Chip for 35
black

STI 1131
Lapka
50/70-es
zöld/sárga
/ Chip for 50/70
yellow -
green

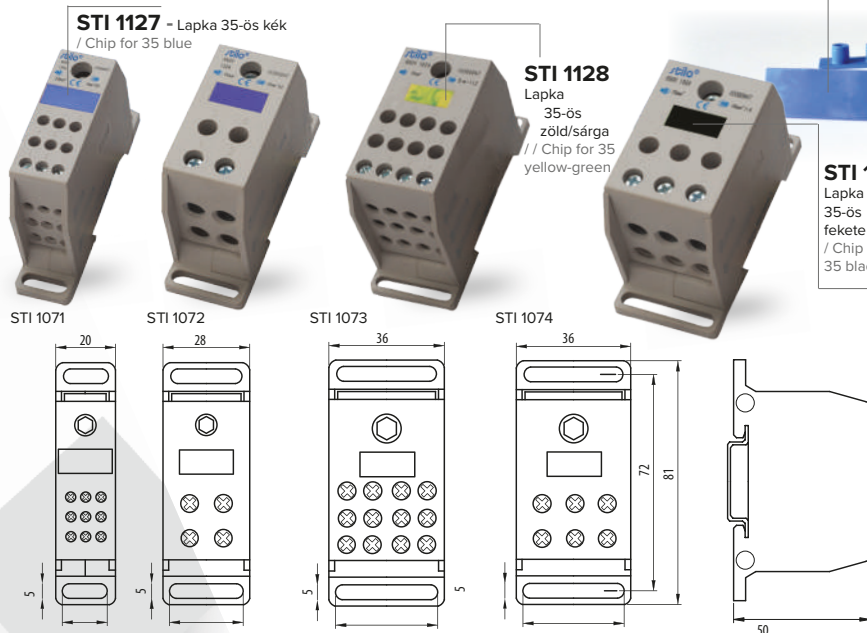

Egypólusú elosztóblokk / Unipolar distribution blocks



Általános adatok / General information	STI 400		STI 401		STI 402		
Névleges feszültség / Rated voltage	1 000V		1 000V		1 000V		
Névleges áramerősség / Rated current	80A		160A		400A		
Szigetelés anyaga / Insulating material	PA66		PA66		PA66		
Lángállósági osztály (UL94 szabvány alapján) / Inflammability class (acc. to UL94)	V0		V0		V0		
Bemenet / Input							
Pólusszám / Pole number	1 pólus / pole		1 pólus / pole		1 pólus / pole		
Beköthető vezeték keresztmetszete / Wire crossover	2,5 ~ 16mm ²		10 ~ 70mm ²		95 ~ 185mm ²		
Szorítóerő / Tightening torque	3,5Nm		8,5Nm		25Nm		
Kimenet / Output							
Pólusszám / Pole number	4	2	1	6	2	5	4
Beköthető vezeték keresztmetszete / Wire crossover	2,5 ~ 6 mm ²	2,5 ~ 16 mm ²	6 ~ 16 mm ²	2,5 ~ 16 mm ²	6 ~ 35 mm ²	2,5 ~ 16 mm ²	2,5 ~ 10 mm ²
Szorítóerő / Tightening torque	1,2Nm	3,5Nm	3,5Nm	3,5Nm	4,4Nm	2,7Nm	2,7Nm
Méret / Size	69 × 46 × 30 mm		77 × 46 × 29 mm		96 × 50 × 49 mm		



Négypólusú elosztóblokk / Tetrapolar distribution blocks

Általános adatok / General information	STI 404		STI 405		STI 406		STI 407		STI 408	
Elosztósín száma / Number of ways	4db		4db		4db		4db		4db	
Névleges feszültség / Rated voltage	500V		500V		500V		690V		690V	
Névleges áramerősség / Rated current	40A		100A		100A		125A		160A	
Szigetelés anyaga / Insulating material	PA66		PA66		PA66		PA66		PA66	
Lángállósági osztály (UL94 szabvány alapján) / Inflammability class (acc. to UL94)	V0		V0		V0		V0		V0	
Bemenet / Input										
Pólusszám / Pole number	2		1		2		1		1	
Beköthető vezeték keresztmetszete: / Wire crossover										
Hajlékony vezeték / Standard wire	6 ~ 16mm ²		10 ~ 25mm ²		10 ~ 25mm ²		10 ~ 35mm ²		10 ~ 50mm ²	
Tömör vezeték / Solid wire	4 ~ 10 mm ²		10 ~ 25mm ²		10 ~ 25mm ²		10 ~ 35mm ²		10 ~ 50mm ²	
Szorítóerő / Tightening torque	2 ~ 3Nm		2 ~ 3Nm		2 ~ 3Nm		6 ~ 7Nm		8 ~ 10Nm	
Kimenet / Output										
Pólusszám / Pole number	11	3	3	6	7	5	1	3	7	1
Beköthető vezeték keresztmetszete / Wire crossover										
Hajlékony vezeték / Stranded wire	1,5 ~ 4 mm ²	1,5 ~ 4 mm ²	2,5 ~ 6 mm ²	1,5 ~ 4 mm ²	2,5 ~ 6 mm ²	2,5 ~ 6 mm ²	10 ~ 25 mm ²	10 ~ 35 mm ²	2,5 ~ 16 mm ²	2,5 ~ 6 mm ²
Tömör vezeték / Solid wire	0,75 ~ 4 mm ²	0,75 ~ 4 mm ²	1,5 ~ 6 mm ²	0,75 ~ 4 mm ²	1,5 ~ 6 mm ²	1,5 ~ 6 mm ²	6 ~ 16 mm ²	10 ~ 25 mm ²	1,5 ~ 16 mm ²	1,5 ~ 6 mm ²
Szorítóerő / Tightening torque	1,2~1,5 Nm	1,2~1,5 Nm	2~3 Nm	1,2~1,5 Nm	2~3 Nm	2~3 Nm	2~3 Nm	2~3 Nm	2~3 Nm	2~3 Nm
Méret / Size	90 × 50 × 100mm		90 × 50 × 45mm		90 × 50 × 130mm		90 × 50 × 109mm		90 × 50 × 175mm	

SORKAPOCS / Terminal block

stilo®

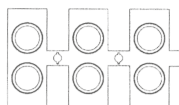
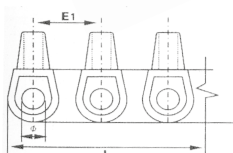
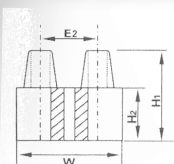

Névleges feszültség

/ Rated voltage: **250-450V**

Üzemi hőmérséklet

/ Operating temperature: **- 40°C - +**

Szabvány/ Relevant standrad: **EN**

60998-1 Szín / Colour : **natúr/ white**

Anyaga / Material:

Polyamid 66, 94V-2 lángálló

/ flame retardant

Csatlakozó: **réz** / Connector: **copper**

Csavar: **cink** / Screw: **zinc**

Rendelési kód / Article number	Vezeték keresztmetszete / Wire crossover	Névleges áramerősség / Rated current	L	W	H1	H2	fi	E1	E2	Csavar mérete / Size of screw
STI 652	2,5mm ²	3A	91,4mm	15,6mm	10,8mm	6,4mm	3mm	7,5mm	5,8mm	M2,5 x 4
STI 653	4mm ²	6A	112,5mm	16mm	12,8mm	7,5mm	3,2mm	9,5mm	6,2mm	M3 x 4,5
STI 654	6mm ²	10A	128mm	20,6mm	15mm	8,6mm	4,2mm	10,8mm	7,3mm	M3 x 6
STI 655	10mm ²	15A	137,3mm	22,5mm	16,6mm	9mm	4,5mm	11,5mm	8,1mm	M4 x 6,5
STI 656	16mm ²	30A	164,5mm	25,3mm	19mm	10,7mm	5,6mm	19mm	9,3mm	M4 x 7
STI 657	25mm ²	60A	185,5mm	29,2mm	24mm	13,3mm	6,6mm	15,8mm	13mm	M5 x 9

FÉSŰS SÍN

/ Busbar

villás /U type



csapos /pin type

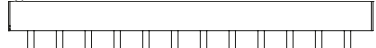

Rendelési kód / Article number	Pólus / Poles	Típus / Type	Modulszám / Number of modules	Hosszúság / Length	Bekötési rajz / Connection drawing
STI 680	1	csapos / pin type	12 x 1	210 mm	
STI 929	1	csapos / pin type	56 x 1	1000 mm	
STI 682	1	villás / U type	56 x 1	1000 mm	
STI 681	3	csapos / pin type	4 x 3	210 mm	
STI 930	3	csapos / pin type	18 x 3	1000 mm	
STI 683	3	villás / U type	18 x 3	1000 mm	

Anyaga: lángálló PVC és réz

/ Material: flame retardant

PVC and copper

Névleges áramerősség

/ Rated current: **63A**

Névleges feszültség

/ Rated voltage: **415V**

Üzemi hőmérséklet

/ Operating temperature:

-25°C - + 50°C

FÉSŰS SÍN ZÁRÓVÉG

/ Busbar end cap

Rendelési kód / Article number	Pólusszám / Number of poles
STI 1081	1
STI 1082	3



KALAPSÍN (TS SÍN)
/ Din rail

Anyaga / Material: Galvanizált acél / Galvanised steel

STI 1123

Hossz/ Length: **0,5 m**
Szélesség / Width: **35mm**
Vastagság / Thickness: **1mm**
Perforált / Perforated

STI 1125

Hossz/ Length: **2 m**
Szélesség / Width: **35mm**
Vastagság / Thickness: **1mm**
Perforált / Perforated

STI 1124

Hossz/ Length: **1 m**
Szélesség / Width: **35mm**
Vastagság / Thickness: **1mm**
Perforált / Perforated



EGYENPOTENCIÁL KIEGYENLÍTŐ KAPOCS (EPH SÍN)
/ Equipotential terminal block

STI 1165

Átmérő/ Diameter: **d=6,5 mm**

Csavar típusa / Screw type: **M5**

Csatlakoztatási lehetőségek / Installation possibilities:

7db 2,5-25mm² tömör vagy max 16mm² hajlékony vezeték
1db 10mm-es huzalzásló, 1db max.30x3,5mm-es szalagvezeték
15 x 10mm sárgaréz kapocssínnel

/ 7pcs of 2,5-25mm² solid or 16mm² stranded wire
1pc 10mm wire cable, 1pc max. 30 x 3,5mm steel strip
15 x 10mm yellow copper terminal

Méret / Size: **175 x 53 x 42,5mm**

Rézsin mérete / Size of copper bar: **137 x 15 x 10mm**



FÖLD - NULLA SÍN 8X10
/ Earth - neutral bar 8x10

STI 1166

Anyaga / Material: **Réz/ Copper**

Csavar anyaga / Screw material: **Nikkellel bevont réz / Nickel plated copper**

Beköthető vezeték keresztmetszet / Max wire crossover: **16mm²**

Névleges feszültség / Rated voltage: **415V**

Méret / Size: **8 x 10 x 1 000 mm**

Furat mérete/ Size of bore: **d= 5,3mm**

Furatok száma / Number of bores: **142 db**

Csavar mérete / Size of screw: **M5**

Csomagolási egység/ Packing unit: **50 db /csomag /pcs /carton**



VEZETÉKBEFŰZŐK / Wire pullers



Vezetékbevezető laposacél / Flat wire puller

Rendelési kód

STI 1391

Hossz / Length: 5m
d=3,2mm

Rendelési kód

STI 1392

Hossz / Length: 10m
d=3,2mm

Rendelési kód

STI 1393

Hossz / Length: 20m
d=3,2mm



Vezetékbevezető rugóacél / Spring wire puller

Rendelési kód

STI 1386

Hossz/ Length: 5m
d=3,5mm

Rendelési kód

STI 1387

Hossz/ Length: 10m
d=3,5mm

Rendelési kód

STI 1388

Hossz/ Length: 15m
d=3,5mm

Rendelési kód

STI 1389

Hossz/ Length: 20m
d=3,5mm

Rendelési kód

STI 1390

Hossz/ Length: 25m
d=3,5mm

Vezetékbevezető műanyag / Plastic wire puller

Rendelési kód

STI 441

Hossz / Length: 5m
d=4mm

Rendelési kód

STI 440

Hossz / Length: 10m
d=4mm

Rendelési kód

STI 439

Hossz / Length: 15m
d=4mm

Rendelési kód

STI 1264

Hossz / Length: 20m
d=4mm

Rendelési kód

STI 1265

Hossz/ Length: 25m
d=4mm



Kötődoboz / Junction box

Szín/ Colour: RAL:7035
 Védetség / IP protection: IP54
 Feszültség/ Rated voltage: 400V
 Beköthető vezeték keresztmetszete
 / Wire crossover: 2,5mm²

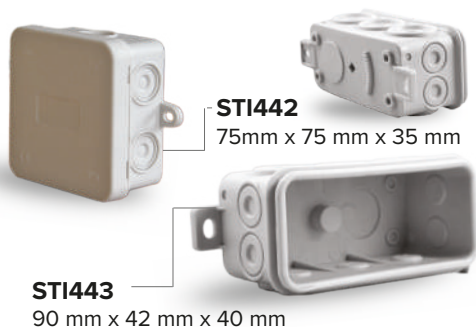

Gipszkarton doboz/ Wall cavity box

Anyaga /Material: PP
 Védetség / Protection: IP30
 Kivágás mérete /Hole diameter: 20 mm
 Csavarok távolsága / Screw distance: 60 mm

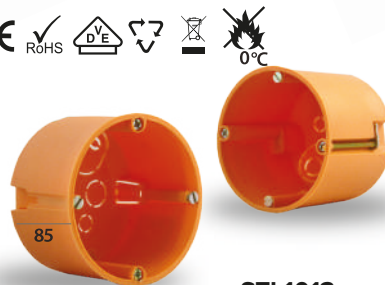

Halogénmentes kötődoboz / Halogen free junction box

Membrános típusú / with cable gland access	
Rendelési kód / Article number	Méret / Size
STI 1494	85 x 85 x 50mm
STI 1495	100 x 100 x 70mm
STI 1497	150 x 110 x 70mm
STI 1498	200 x 155 x 80mm
STI 1499	255 x 200 x 80mm
STI1500	300 x 250 x 120mm

Sima falú / Flat sided	
Rendelési kód / Article number	Méret / Size
STI 1501	100 x 100 x 70mm
STI 1503	150 x 110 x 70mm
STI 1504	200 x 155 x 80mm
STI 1505	255 x 200 x 80mm
STI 1506	300 x 250 x 120mm

Fi relé tokozat / RCCB box	
Rendelési kód / Article number	Típus / Type
STI 1507	2 pólusú
STI 1508	4 pólusú

Szín/ Colour: RAL:7035
 Védetség / IP protection: IP65
 85 x 85: IP55
 Fi relé tokozat: IP20
 Anyaga /Material: ABS halogén mentes / halogen free



CSŐBILINCS, KÖNYÖK, KARMANTYÚ

stilo®

/ Gripper clamp, bend, coupler

CsőbilinCS / Gripper clamp

Anyaga / Material: **ABS**

Szín / Colour: **szürke / grey**

Rendelési kód / Article number	Megnevezés / Name	Méret / Size
STI 1055	D-16	D: 15mm
		W: 21mm
		L: 11mm
STI 1056	D-20	D: 19mm
		W: 25mm
		L: 11mm
STI 1057	D-25	D: 24mm
		W: 30mm
		L: 11mm
STI 1058	D-32	D: 31mm
		W: 43mm
		L: 11mm

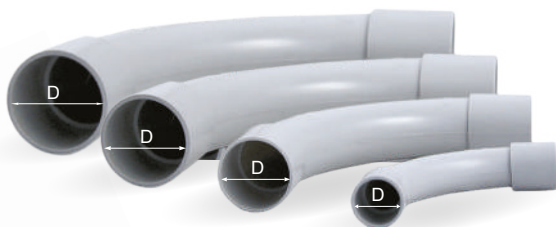
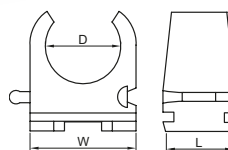
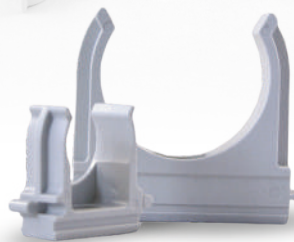

Könyök / Bend

Anyaga / Material: **PVC**

Szín / Colour: **szürke / grey**

Rendelési kód / Article number	Megnevezés / Name	Méret / Size
STI 1059	könyök - 16	D: 16mm
		W: 18mm
STI 1060	könyök - 20	D: 20mm
		W: 22mm
STI 1061	könyök - 25	D: 24mm
		W: 30mm
STI 1062	könyök - 32	D: 31mm
		W: 43mm
STI 1063	könyök - 40	D: 39mm
		W: 43mm

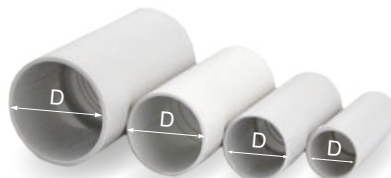

Karmantyú / Coupler

Anyaga / Material: **PVC**

Szín / Colour: **szürke / grey**

Rendelési kód / Article number	Megnevezés / Name	Méret / Size
STI 1064	karmantyú - 16	D: 16mm
		W: 48mm
STI 1065	karmantyú - 20	D: 20mm
		W: 59mm
STI 1066	karmantyú - 25	D: 24mm
		W: 62mm
STI 1067	karmantyú - 32	D: 31mm
		W: 69mm
STI 1068	karmantyú - 40	D: 39mm
		W: 90mm

PEREMES TIPLI / Expand plug

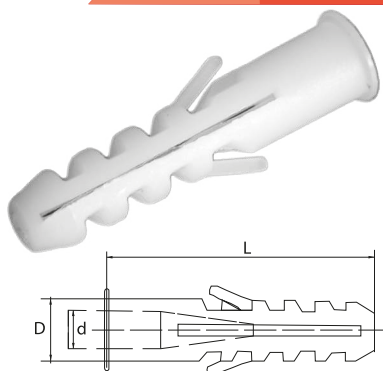

Anyaga / Material: PE
Szín: fehér / Colour: white

Rendelési kód / Article number	STI 658	STI 659
Hossz / Length L	29,8mm	39,2mm
Külső átmérő / Outer diameter D	6mm	8mm
Belső átmérő / Inner diameter d	4,9mm	5,3 mm
Csavar típusa / Screw type	4 x 32mm	5 x 40mm
Kiszerezés db/cs / Pack. un. pcs/pack	100	100

stilo®

TÖMSZELECE / Electric cable tangency

Anyaga/ Material: polyamid

Szürke színben
/ Available in grey colour

Védettség/ IP protection:
IP54

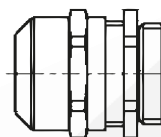
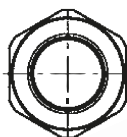

Rendelési kód / Article number	Méret / Size	Tömítési tartomány / Gasket range
STI 647	Pg9 mm	4 - 8mm
STI 648	Pg11 mm	5 - 10mm
STI 649	Pg13,5 mm	6 - 12mm
STI 650	Pg16 mm	10 - 14mm
STI 651	Pg21 mm	13 - 18mm
STI 947	Pg29 mm	18 - 25mm
STI 948	Pg36 mm	22 - 32mm

VEZETÉKÖSSZEKÖTŐ / Wire connector



Betét anyaga: réz / Inner part material: copper
Névleges áramerősség / Rated current: 24A
Névleges feszültség / Rated voltage: 450V
Névleges üzemi hőmérséklet
/ Rated operating temperature: max. 110°C

Rendelési kód / Article number	Pólusszám / Pole number	Beköthető vezeték keresztmetszete / Wire crossover
Tömör vezetékhez / For solid wires		
STI 906	2	1 - 2,5mm ²
STI 907	3	1 - 2,5mm ²
STI 908	4	1 - 2,5mm ²
STI 909	5	1 - 2,5mm ²
STI 910	8	1 - 2,5mm ²

SZIGETELŐ SZALAGOK

/ PVC insulating tape

Anyaga: önkioltó PVC / Material: self - extinguishing PVC
 Szakítóerő / Tensile strength: min.150N
 Villamos szilárdság: min. 40kV/mm szobahőmérsékleten
 / Breakdown voltage rate: min. 40kV /mm on room temperature
 Kiviteli szabvány / Relevant standards:
 EN60454-1:1994, EN60454-2:1995;
 EN60454-3-1:1998+A1:2001
 Méret / Size: 10 m - 19 x 0,13 mm
 20 m - 19 x 0,13 mm

smihe

Rendelési kód / Article number	Szín / Colour
10 m-es hosszúságú / 10 m long:	
STI 1249	fekete/ black
20 m-es hosszúságú / 20 m long:	
STI 1242	fekete / black
STI 1241	fehér/ white
STI 1243	kék / blue
STI 1244	piros / red
STI 1245	sárga / yellow
STI 1246	zöld-sárga / yellow-green
STI 1247	zöld / green



KÁBELÖSSZEKÖTŐ SPIRÁL

/ Cable spiral wrap

Anyaga/ Material: PP (polipropilén)
 Környezeti hőmérséklet
 / Operating temperature: -30°C - +80°C
 Kiszerezés: 10 m/csomag
 / Packing unit: 10m / pack

STI 1085

Méret/ Size:
 D: 4mm, W: 7 ± 1 d:2,8mm
 Szín / Colour: fekete / black
 Befogó tartomány/ Wrapping range:
 3 - 25mm

STI 1086

Méret/ Size:
 D: 10mm, W: 12 ± 1,2 d:8,2mm
 Szín / Colour: fekete / black
 Befogó tartomány/ Wrapping range:
 8 - 60mm

STI 1087

Méret/ Size:
 D: 10mm, W: 12 ± 1,2 d:8,2mm
 Szín / Colour: fehér / white
 Befogó tartomány/ Wrapping range:
 8 - 60mm

STI 1088

Méret/ Size:
 D: 15mm, W: 16 ± 1,5 d:13mm
 Szín / Colour: fehér / white
 Befogó tartomány/ Wrapping range:
 13 - 70mm



stilo®

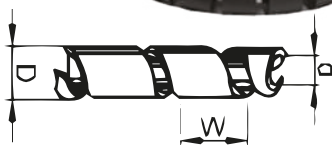

Anyaga / Material: Nylon 66 UL94 V-2

Fekete és natúr színben / Available in black and white colours

Működési hőmérséklet / Operating temperature: - 40°C - + 85°C

Kiszerezés: 100db/csomag / Packing unit: 100 pcs/pack



Rendelési kód / Article number	Hosszúság / Length L	Szélesség / Width W	Kötegelhető átmérő / Diameter E	Szín/ Colour
STI 686	100mm	2,5mm	2 - 22mm	fekete / black
STI 687				fehér / white
STI 688	150mm	2,5mm	2 - 35mm	fekete / black
STI 689				fehér / white
STI 690	200mm	2,5mm	3 - 50mm	fekete / black
STI 691				fehér / white
STI 692	140mm	3,5mm	3 - 33mm	fekete / black
STI 693				fehér / white
STI 425	150mm	3,5mm	3 - 35mm	fekete / black
STI 426				fehér / white
STI 694	200mm	4,8mm	3 - 50mm	fekete / black
STI 695				fehér / white
STI 696				fekete / black
STI 697				fehér / white
STI 698	250mm	4,8mm	3 - 65mm	fekete / black
STI 699				fehér / white
STI 700	300mm	4,8mm	3 - 82mm	fekete / black
STI 701				fehér / white
STI 702	350mm	4,8mm	3 - 90mm	fekete / black
STI 703				fehér / white
STI 704	430mm	4,8mm	3 - 110mm	fekete / black
STI 705				fehér / white
STI 706	450mm	7,9mm	4 - 118mm	fekete / black
STI 707				fehér / white
STI 708	650mm	9mm	8 - 190mm	fehér / white

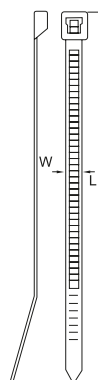

KÁBELKÖTEGELŐ TALP

/ Self - adhesive tie mount

Kiszerezés: 100db/csomag / Packing unit: 100pcs/pack

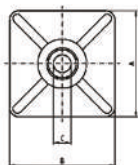

STI 1089

Méret/ Size: 19 x 19mm
a:19 b:19 d:4,1 D:5 L:4,2
Szín / Colour: fehér / white

STI 1090

Méret/ Size: 28 x 28mm
a:28 B:28 d:5,5 D:5,5 L:5,5
Szín / Colour: fehér / white

JELZŐCÍMKÉS KÁBELKÖTEGELŐ

/ Cable tie with marker

STI 1382

Méret/ Size: 110 x 2,5cm
Fehér / White
Kiszerezés: 100db / csomag / Packing unit: 100 pcs / pack



ÉRVÉGHÜVELY

/ Preinsulated terminal E series

stilo®



Környezeti hőmérséklet / Operating temperature: **-50°C - +105°C**

Névleges működési feszültség/ Rated voltage: **300V**

Érvéghüvelly csatlakozója: **réz** / Connector material: **copper**

Szigetelő anyaga/ Insulation material: **PP**

Kiszerezés: **100 db/cs/** Packing unit: **100 pcs /pack**

STI750;STI751;STI752; - **50db/ csomag/pcs / pack**

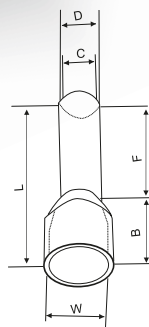

Rendelési kód / Article number	Típuskód / Type	Vezeték keresztmetszete / Wire crossover	F (mm)	L (mm)	W (mm)	B (mm)	D (mm)	C (mm)	Szín / Colour
STI 735	E0508	0,5mm ²	8	14	2,6	6	1,3	1	narancs / orange
STI 736	E7508	0,75mm ²		14,6	2,8	6,4	1,5	1,2	fehér / white
STI 737	E1008	1mm ²			3		1,7	1,4	sárga / yellow
STI 738	E1508	1,5mm ²		3,5	2	1,7	piros / red		
STI 739	E2508	2,5mm ²	12	15,2	4	7	2,6	2,3	kék / blue
STI 740	E2512			19					
STI 741	E2518			25					
STI 742	E4009	4mm ²	18	9	4,4	7,5	3,2	2,8	szürke / grey
STI 743	E4018			25,5					
STI 744	E6012	6mm ²	18	12	6,3	8	3,9	3,5	fekete / black
STI 745	E6018			26					
STI 746	E10-12	10mm ²	18	12	7,6	9,5	4,9	4,5	tejfehér / milk-white
STI 747	E10-18			27,5					
STI 748	E16-12	16 mm ²	18	12	8,8	10,2	6,2	5,8	zöld / green
STI 749	E16-18			28,2					
STI 750	E25-16	25 mm ²	16	29	11,2	13	7,9	7,5	barna / brown
STI 751	E35-16	35 mm ²		30					
STI 752	E50-25	50 mm ²	25 mm	41 mm	15,3 mm	16 mm	10,9 mm	10,3 mm	oliva / olive
STI1318	Érvéghüvelly készlet								

IKER ÉRVÉGHÜVELY

/ Twin preinsulated terminal E series

Környezeti hőmérséklet / Operating temperature: **-50°C - + 105°C**

Névleges működési feszültség/ Rated voltage: **300V**

Érvéghüvelly csatlakozója: **réz** / Connector material: **copper**

Szigetelő anyaga/ Insulation material: **PP**

Kiszerezés: **100 db/cs/** Packing unit: **100 pcs /pack**

Rendelési kód / Article number	Típuskód / Type	Vezeték keresztmetszete/ Wire crossover	F	L	W	CØ	Szín / Colour
STI 1114	TE0508	2 x 0,5mm ²	8	14,5	5,0	1,5	fehér/white
STI 1115	TE7508	2 x 0,75mm ²		14,7	5,5	1,8	szürke/grey
STI 1116	TE1008	2 x 1mm ²		15,1		2,0	piros/red
STI 1117	TE1508	2 x 1,5mm ²	10	15,5	6,4	2,3	fekete/black
STI 1118	TE2510	2 x 2,5mm ²		18,5	8,0	2,9	kék/blue
STI 1119	TE4012	2 x 4mm ²	12	23,1	8,8	3,8	szürke/grey
STI 1120	TE6014	2 x 6mm ²		26,1	9,5	4,9	sárga/yellow
STI 1121	TE10-14	2 x 10mm ²	14	26,6	12,6	6,5	piros/red
STI 1122	TE16-14	2 x 16mm ²		31,3	19,0	8,3	kék/blue

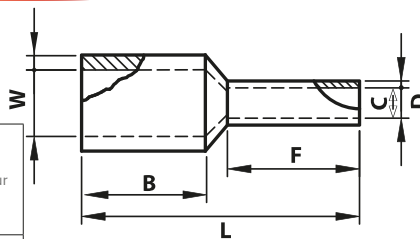

Anyaga: réz / Material: copper
 Szigetelés anyaga: PVC
 / Material of the insulation: PVC
 Kiszerezés 100 db/cs
 / Packing unit: 100 pcs/pack

SZEMES SARU

/ Preinsulated terminal



stilo®

Rendelési kód / Article number	Vezeték kereszt- metszete / Wire crossover	Furat / Bore diam- eter	Szín / Colour	d2 (mm)	B (mm)	L (mm)	F (mm)	H (mm)	DΦ (mm)
Szigetelt szemes saruk / Insulated terminals									
STI 716	1,5mm ²	4	piros / red	4,3	8	22	7	10,5	4,3
STI 717		5		5,3					
STI 721	2,5mm ²	4	kék / blue	4,3	8,5	23	7,75	10,5	4,9
STI 722		5		5,3					
STI 723		6		6,5					
STI 718	6mm ²	5	sárga / yellow	5,3	9,5	26,5	8,3	13,5	6,7
STI 719		6		6,5					
STI 720		8		8,4					
STI 724	10mm ²	6	piros / red	6,5	12	31,3	9,3	15,5	9
STI 725		8		8,4					
STI 483	16mm ²	6	kék / blue	6,5	12	37,8	13,3	18,5	11
STI 484		8		8,4					
Szigeteletlen szemes saruk / Non insulated terminals									
STI 726	1,5 mm ²	4	-	4,3	8	22	7	10,5	4,3
STI 727		5	-	5,3					
STI 728		6	-	6,5					
STI 729	2,5 mm ²	4	-	4,3	8,5	23	7,75	10,5	4,9
STI 730		5	-	5,3					
STI 731		6	-	6,5					
STI 732	6 mm ²	5	-	5,3	9,5	26,5	8,3	13,5	6,7
STI 733		6	-	6,5					
STI 734		8	-	8,4					
STI 485	10 mm ²	6	-	6,5	12	31,3	9,3	15,5	9
STI 486		8	-	8,4					
STI 487	16 mm ²	6	-	6,5	12	37,8	13,3	18,5	11
STI 488		8	-	8,4					

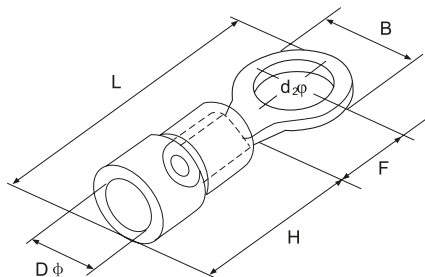

SZEMES CSŐSARU

/ Cable lug



Anyaga: ónozott réz / Material: copper coated with tin
Működési hőmérséklet / Operating temperature: -55°C - 150°C

stilo®

Rendelési kód / Article number	Típuskód / Type	Vezeték keresztmetszete / Wire crossover	Furat átmérője / Bore diameter (mm)	D (mm)	d (mm)	L (mm)	Kiszerezés db/csomag / Packing unit: pcs/pack	
STI 660	ST-6-6	6mm ²	6	5,5	3,8	24	100	
STI 661	ST-6-8		8					
STI 662	ST-10-6	10mm ²	6	6,8	4,8	25,5		
STI 663	ST-10-8		8					
STI 664	ST-16-6	16mm ²	6	7,5	5,5	30,5		
STI 665	ST-16-8		8					
STI 666	ST-25-8	25mm ²	8	9	7	34		
STI 667	ST-25-10		10					
STI 668	ST-35-8	35mm ²	8	10,5	8,2	38		50
STI 669	ST-35-10		10					
STI 670	ST-50-8	50mm ²	8	12,5	9,8	45		
STI 671	ST-50-10		10					
STI 672	ST-70-8	70mm ²	8	14,5	11,5	50		
STI 673	ST-70-10		10					
STI 674	ST-95-10	95mm ²	10	17,5	13,8	55,5		
STI 675	ST-95-12		12					
STI 676	ST-120-12	120mm ²	12	19,5	15,5	63	20	
STI 677	ST-150-12	150mm ²		20,5	16,5	71		
STI 678	ST-185-16	185mm ²	16	23,5	18,8	78		
STI 679	ST-240-16	240mm ²		26	21	92		

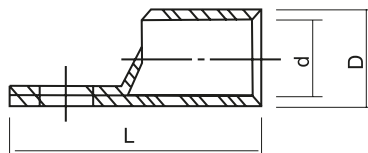
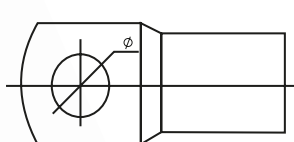

HIDRAULIKUS KÁBELPRÉS

/ Hydraulic plier

STI 932

16-300 mm² keresztmetszethez
/ For 16-300mm² crossover wire

Maximális nyomóerő: 16T
/ Max. pressure: 16T

Présfórá sizzel
/ With pressing jaws

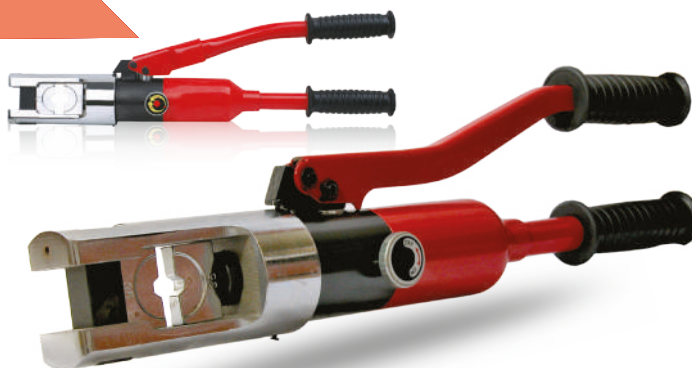

Nagysűrűségű polietilénből (PEHD), villamos és távközlési kábelek föld alatti védelmére.

Szabványok: SR EN 61386-1:2008; SR EN 61386-24:2010; ENEL DS 4247 RO;

AZ EURÓPAI PARLAMENT ÉS A TANÁCS 2006/95/EK IRÁNYELVE.

Minőség ellenőrzés: ISO 9001, ISO 14001, OHSAS 18001.

Gyártás: Dupla falú hullámcsövek HDPE-ből 2 különböző falból co-extrudálással és hullámosítással hegesztve. A külső fal hullámosított, hogy mechanikai ellenállást biztosítsa, míg a belső fal sima, hogy megkönnyítse a kábel bevezetését.

Szerkezet: Dupla fal, külső bordás és belső sima

Alkalmazás: Földalatti villamos, távközlési hálózatok

Üzemi hőmérséklet: -40 /+60°C Hajlíthatósága: 5 x külső átmérő

Nyomószilárdság: EN 61386-24, > 450 N deformáció külső átmérő 5 %-a (220 mm mintákon)

Ütőellenállás: Normál-N Villamos ellenállás: >100 Mohm (MΩ)

Átütési szilárdság: >800 Kv/cm Kémiai ellenállás: védelemmel

UV ellenállás: 12 hónap a gyártástól

A kalácsos kiszerezésű csövek fűzőszál tartalmaznak és egy toldó elemet. Hossztűrés ± 1%.

Tartozékok: PEHD toldó elem (1 toldót tartalmaz a kalács). Polipropilén (PP) vagy polietilén-tereftalát (P.E.T.) fűzőszál.

Szín: Sorozatgyártás: külsős szín piros/fekete, a belső fal fekete szín

Jelölés: SR EN 61386-1-nek megfelelően; Olvasható, 1m-t, tintával;

Jelölési elemek: gyártó és típus megnevezés, külső átmérő, felhasználás módja N, referencia szabvány, nyomószilárdsági osztály 450N / mp.

Fektetés: Keskeny árokban:(ajánlott).

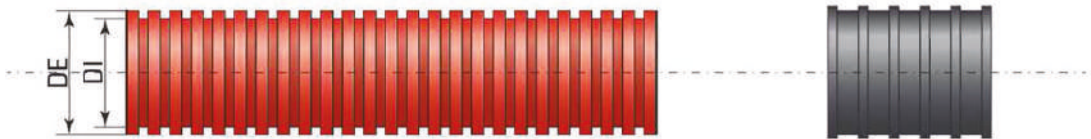
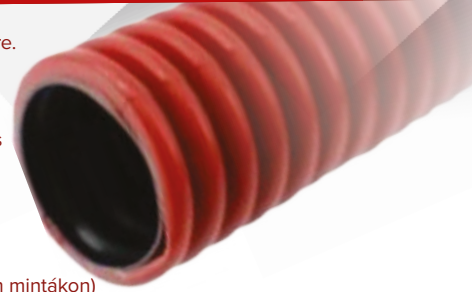

Rendelési kód / Article number	STI1450	STI1451	STI1452	STI1453	STI1454	STI1455	STI1456	STI1457	
DE [mm]	40	50	63	75	90	110	160	200	
DI [mm]	31	39	50	63	76	92	138	170	
Csomagolás / Packing	50m / tekercs / coil							25m / tekercs / coil	

Product description: Double wall corrugated pipe made from High Density Polyethylene (HDPE), for the protection of buried electrical and telecommunication cables,

Normative: SR EN 61386-1:2008; SR EN 61386-24:2010; ENEL DS 4247 RO; LOW VOLTAGE DIRECTIVE 2006/95/CE.

Quality management: ISO 9001, ISO 14001, OHSAS 18001.

Manufacture: Double wall corrugated pipes made from HDPE with 2 distinct walls welded between them by co-extrusion and corrugation. The outer wall is corrugated to give mechanical resistance and the inner wall is smooth to facilitate cable insertion.

Structure: Outer wall corrugated, inner wall

Application: Buried electrical and telecommunication cable networks

Range of temperatures: -40/+60°C

Minimum bend radius: 5 x Nominal Diameter

Resistance to compression: Conformity to SR EN 61386-24 ≥ 450 N deformation of diameter of 5% (test pipe length 200mm)

Impact resistance: Type normal-N

Electrical isolation resistance >100 Mohm (MΩ)

Dielectrical rigidity >800 Kv/cm

Resistance to chemical substances: With protected

UV resistance: 12 months from the date of production

Coils of 50 ml (25 ml at DE.200) with guiding wire made of P.E.T. or PP and connection plug. Length tolerance ± 1%.

Accessories: PEHD connection plugs (1 plug included / coil). Elastomeric gaskets for sealing – on demand. Pulling thread made of PET or PP.

Color: Standard manufacturing: the external wall in red/black, the interior wall in black. Other colors: on demand.

Marking: According to SR EN 61386-1, legible, at intervals of 1 meter, in ink. Marking elements: name of the manufacturer and brand, rated diameter, N-type, reference norm, compression strength class 450 N/m².

Installation: Narrow ditch – recommended.

VILLÁMVÉDELEM

/ Lightning protection

stilo®

Körvezető Rd 8 mm tűzhorganyzott acél

/ Hot - dip galvanized wire Rd 8 mm

STI 1077

Átmérő /Diameter: **8mm**

Tekercs hossza /Roll length: **128m**

Tekercs belső átmérője /Roll inside diameter:**660 - 700 mm**

Súly /Weight: **50kg /tekercs / roll**

Cink bevonat /Zinc coating:**350g/m²**

Szabvány /Standard: **EN 62561 - 2:2012**



Körvezető Rd 10 mm tűzhorganyzott acél

/ Hot - dip galvanized wire Rd 10 mm

STI 1078

Átmérő /Diameter: **10mm**

Tekercs hossza /Roll length: **80m**

Tekercs belső átmérője /Roll inside diameter:**660 - 700 mm**

Súly /Weight: **50kg /tekercs / roll**

Cink bevonat /Zinc coating:**350g/m²**

Szabvány /Standard: **EN 62561 - 2:2012**



Tűzhorganyzott acél szalag

/ Hot - dip galvanized steel strip

STI 1079

Méret /Size: **30 x 3,5 mm**

Tekercs hossza /Roll length: **60m**

Tekercs belső átmérője /Roll inside diameter:**400 - 450 mm**

Súly /Weight: **50kg /tekercs / roll**

Cink bevonat /Zinc coating:**500g/m²**

Szabvány /Standard:

EN 62561 - 2:2012



Vezetéktartó 300 mm

/ Conductor holder 300mm

STI 1189

Átmérő /Diameter:

5 - 10mm körvezető rögzítéséhez

/ for 5 - 10 mm galvanized wire

Hossz /Length: **300 mm**

Anyaga /Material: **Tűzhorganyzott acél**

/ Hot dip galvanized steel (FeZn)

Szabvány /Standard: **EN 62561 - 2:2012**



Vezetéktartó 400 mm

/ Conductor holder 400 mm

STI 1190

Átmérő /Diameter:

5 - 10mm körvezető rögzítéséhez

/ for 5 - 10 mm galvanized wire

Hossz /Length: **400 mm**

Anyaga /Material:

Tűzhorganyzott acél

/ Hot dip galvanized steel (FeZn)

Szabvány /Standard: **EN 62561 - 2:2012**



Vezetéktartó 500 mm

/ Conductor holder 500 mm

STI 1191

Átmérő /Diameter:

5 - 10mm körvezető rögzítéséhez

/ for 5 - 10 mm galvanized wire

Hossz /Length: **500 mm**

Anyaga /Material:

Tűzhorganyzott acél

/ Hot dip galvanized steel (FeZn)

Szabvány /Standard: **EN 62561 - 2:2012**



KERESZTFÖLDELŐK / Earthing rods

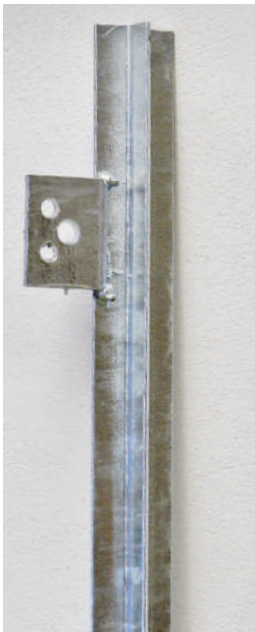

1,5 m - zászlós / 1,5m with fixer

STI 1180

Anyagvastagság /Material thickness: 30 x 30 x 4mm acélprofil / steel

Hossz /Length: 1 500 mm

Anyaga /Material: Tűzihorganyzott acél / Hot - dip galvanized steel (FeZn)

Szabvány /Standard: EN 62561 - 2:2012

2 m - zászlós / 2m with fixer

STI 1181

Anyagvastagság /Material thickness: 30 x 30 x 4mm acélprofil / steel

Hossz /Length: 2 000 mm

Anyaga /Material: Tűzihorganyzott acél / Hot - dip galvanized steel (FeZn)

Szabvány /Standard: EN 62561 - 2:2012

3 m - zászlós / 3m with fixer

STI 1182

Anyagvastagság /Material thickness: 30 x 30 x 4mm acélprofil / steel

Hossz /Length: 3 000 mm

Anyaga /Material: Tűzihorganyzott acél / Hot - dip galvanized steel (FeZn)

Szabvány /Standard: EN 62561 - 2:2012



1,5 m - köracéllal / 1,5 m with round steel

STI 1183

Anyagvastagság /Material thickness: 30 x 30 x 4mm acélprofil / steel

Hossz /Length: 1 500 mm

Köracél mérete /Size of round steel: d= 8 mm

Anyaga /Material: Tűzihorganyzott acél / Hot - dip galvanized steel (FeZn)

Szabvány /Standard: EN 62561 - 2:2012

2 m - köracéllal / 2 m with round steel

STI 1184

Anyagvastagság /Material thickness: 30 x 30 x 4mm acélprofil / steel

Hossz /Length: 2 000 mm

Köracél mérete /Size of round steel: d= 8 mm

Anyaga /Material: Tűzihorganyzott acél / Hot - dip galvanized steel (FeZn)

Szabvány /Standard: EN 62561 - 2:2012

RÚDFÖLDELŐK / Round steel earthing rods



1,5 m - körcéllal / 1,5 m with round steel**STI 1185**

Anyagvastagság / Material thickness: d= 20mm körcél / round steel

Hossz / Length: 1 500 mm

Körcél mérete / Size of round steel: d= 10 mm

Anyaga / Material: Tűzhorganyzott acél / Hot - dip galvanized steel (FeZn)

Szabvány / Standard: EN 62561 - 2:2012

2 m - körcéllal / 2 m with round steel**STI 1186**

Anyagvastagság / Material thickness: d= 20mm körcél / round steel

Hossz / Length: 2 000 mm

Körcél mérete / Size of round steel: d= 10 mm

Anyaga / Material: Tűzhorganyzott acél / Hot - dip galvanized steel (FeZn)

Szabvány / Standard: EN 62561 - 2:2012

2 m - körcéllal / 2 m with round steel**STI 1187**

Anyagvastagság / Material thickness: d= 20mm körcél / round steel

Hossz / Length: 2 000 mm

Körcél mérete / Size of round steel: d= 8 mm

Anyaga / Material: Tűzhorganyzott acél / Hot - dip galvanized steel (FeZn)

Szabvány / Standard: EN 62561 - 2:2012

3 m - körcéllal / 3 m with round steel**STI 1188**

Anyagvastagság / Material thickness: d= 20mm körcél / round steel

Hossz / Length: 3 000 mm

Körcél mérete / Size of round steel: d= 10 mm

Anyaga / Material: Tűzhorganyzott acél / Hot - dip galvanized steel (FeZn)

Szabvány / Standard: EN 62561 - 2:2012

SOROLHATÓ ÁLLÓSZEKRENYEK

/ Modular cabinet



Anyagvastagság / Material thickness: 1,5mm acéllemez, / 1,5mm cold rolled steel

Ajtó/ Door: 1,5mm vastag merevítéssel ellátott acéllemez / 1,5mm cold rolled steel with metal strap

Szekrény a szerelősztet segítségével sorolható / Can be assembled more together with union kit- SKY811

Festés / Painting: Epoxi polészter-por bevonat / Epoxi polyester coating

Használata / Application: beltérre / indoor use

Tartozékok / Accessories: szerelőlap, összeszerelő készlet, lábazat / mounting plate, assembling kit, base

Védettség / IP protection: IP55

Ütésállóság / Protection class: IK10

Szabvány/ Relevant standard: EN62208

A sorolósztet soroláshoz külön kérésre vásárolható./ Union kit can be bought separately.



sorolható kivitel / joined type

Rendelési kód / Article number	Megnevezés / Type code	Méret / Size
SKY 814	CB-2006040-SDL	2000 x 600 x 400mm
SKY 815	CB-2008040-SDL	2000 x 800 x 400mm
SKY 816	CB-20010040-SDL	2000 x 1000 x 400mm
SKY 811	Sorolósztet / Union kit	-
SKY 1300	Zár/ Lock	-

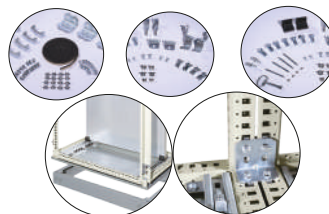

Maszkolt állószekrények

/ Modular cabinet with cover

• maszk szett segítségével átalakítható
/ can be converted with cover

Szett tartalma / Kit contains:

- Keret - 2db / Frame - 2 pcs
- Egysoros panel - 1 db / One row panel - 1 pc
- Kétsoros panel - 3 db / Double row panel - 3 pcs
- TS sín - 10 db / Din rail - 10 pcs
- Nagy vakfedél - 1 db / Big blank panel - 1 pc
- Kis vakfedél - 2 db / Small blank panel - 2 pcs

Rendelési kód / Article number	Megnevezés / Type code	Modulok száma / Number of modules
SKY 393	600-as / for 600	154
SKY 394	800-as / for 800	231
SKY 395	1000-es / for 1000	308

FÉMSZEKRÉNYEK

/ Metal enclosures



Festés / Painting: **Epoxi polészter-por bevonat / Epoxi polyester coating**

Használata / Application: **bel - és kültérre / for in- and outdoor use**

Csomagolási egység / Packing unit: **1db / pc**

Színkód / Colour code: **RAL7035**

Védettség / IP protection:

1000 mm-ig / up to 1000mm: **IP65**

1200 mm-ig / up to 1200mm: **IP55**

Szabvány / Relevant standards: **EN60529**

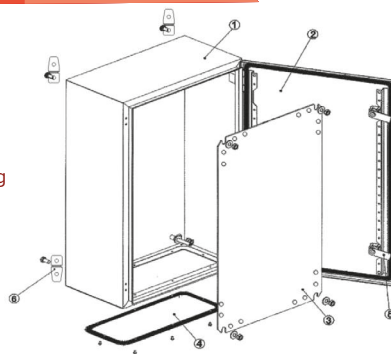

Rendelési kód /Article number	Méret /Size (mm)	Anyagvastagság/ Material thickness(mm)			Zárak száma/Number of locks	Kábel-bevezető mérete/ Gland open	Szerelőlap mérete /Size of mounting plate
		Ajtó/Door	Test/Body	Szerelőlap/ Mounting plate			
SKY 1461	250 x 200 x 140	1,2 mm	1,2 mm	1,5 mm	1 mm	A	200 x 150
SKY 1462	300 x 250 x 140						250 x 150
SKY 1463	300 x 250 x 200						250 x 200
SKY 1464	300 x 300 x 140						250 x 250
SKY 1465	300 x 300 x 200						350 x 250
SKY 1466	400 x 300 x 200						350 x 350
SKY 1467	400 x 400 x 200						450 x 350
SKY 1468	500 x 400 x 200						550 x 350
SKY 1469	600 x 400 x 200						550 x 450
SKY 1470	600 x 400 x 260						
SKY 1471	600 x 500 x 200						D/E
SKY 1472	600 x 500 x 260						
SKY 1473	700 x 500 x 260	2 mm	2 mm	E	650 x 450		
SKY 1474	800 x 600 x 260				750 x 550		
SKY 1475	1000 x 600 x 260				950 x 550		
SKY 1476	1000 x 800 x 320				950 x 750		
SKY 1477	1200 x 800 x 320				1150 x 750		

Szerelőlappal
/ With mounting plate

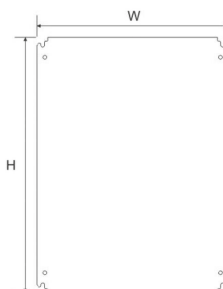
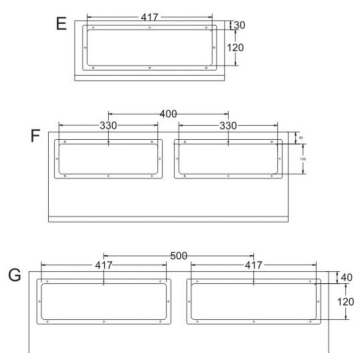
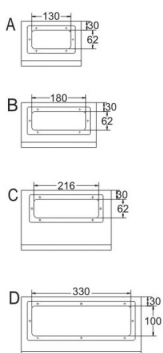

FÉMSZEKRÉNYEK

/ Metal enclosures

Festés / Painting: **Epoxi polészter-por bevonat / Epoxi polyester coating**
 Használata / Application: **bel - és kültérre / for in- and outdoor use**
 Színkód / Colour code: **RAL7032**
 Védettség / IP protection:

1000 mm-ig / up to 1000mm: **IP65**
 1200 mm-ig / up to 1200mm: **IP55**

Szabvány / Relevant standards: **EN60529**



SKY 755

Összerelő készlettel
 / with assembling kit

 Szerelőlappal
 / With mounting plate

Rendelési kód /Article number	Megnevezés /Type code	Méret /Size (mm)	Anyagvastagság / Material thickness			Zárak száma / Number of locks	Merevítőrúd /Metal strap
			Test / Body	Ajtó / Door	Szerelőlap / Mounting plate		
SKY 195	MB-2520D140-SDL	250 x 200 x 140	1,0 mm	1,0 mm	1,5 mm	1 db/pc	Nincs / No
SKY 127	MB-3025D140-SDL	300 x 250 x 140					
SKY 129	MB-3025D200-SDL	300 x 250 x 200					
SKY 128	MB-3030D140-SDL	300 x 300 x 140					
SKY 130	MB-3030D200-SDL	300 x 300 x 200					
SKY 131	MB-4030D200-SDL	400 x 300 x 200					
SKY 132	MB-4040D200-SDL	400 x 400 x 200	1,2 mm	1,5 mm	2,0 mm	Van / Yes	
SKY 133	MB-5040D200-SDL	500 x 400 x 200					
SKY 134	MB-6040D200-SDL	600 x 400 x 200					
SKY 136	MB-6040D260-SDL	600 x 400 x 260	1,2 mm	1,5 mm	2,0 mm		
SKY 135	MB-6050D200-SDL	600 x 500 x 200					
SKY 137	MB-6050D260-SDL	600 x 500 x 260	1,5 mm	1,5 mm	2,0 mm		
SKY 196	MB-7050D260-SDL	700 x 500 x 260					
SKY 138	MB-8060D260-SDL	800 x 600 x 260					
SKY 139	MB-1060D260-SDL	1000 x 600 x 260					
SKY 197	MB-1080D320-SDL	1000 x 800 x 320					
SKY 198	MB-1280D320-SDL	1200 x 800 x 320					
SKY 755	Biztonsági zár / Safety lock	-	-	-	-	-	-
SKY 710	Műanyag zár / Plastic lock	-	-	-	-	-	-

Maszkolt
 / Panel type

Rendelési kód /Article number	Megnevezés /Type code	Méret /Size (mm)	Anyagvastagság / Material thickness		Zárak száma db / Number of locks pcs	Sorok száma db / Number of lines pcs	Modulszám db / Number of modules pcs
			Test/ Body	Ajtó/ Door			
SKY 509	MC4030D20R2-SDL	400 x 300 x 200	1,0 mm	1,0 mm	1	2	24
SKY 510	MC5040D20R3-SDL	500 x 400 x 200	1,2 mm	1,0 mm			
SKY 511	MC6040D26R4-SDL	600 x 400 x 260					
SKY 512 merevítőrúddal / with metal strap	MC8060D26R5-SDL	800 x 600 x 260	1,5 mm	1,5 mm	2	5	135



SKY 710

TS sínnel/with din rail



RENDELÉSI KÓDJEGYZÉK

/ List of article numbers

Daniella deLux	
DEL018	58
DEL019	58
DEL020	58
DEL036	17
DEL037	17
DEL038	17
DEL040	17
DEL041	17
DEL044	58
DEL046	58
DEL048	58
DEL075	58
DEL077	58
DEL078	58
DEL080	53
DEL081	53
DEL082	53
DEL083	53
DEL084	53
DEL085	53
DEL086	53
DEL087	53
DEL120	58
DEL121	58
DEL122	58
DEL123	58
DEL141	16
DEL143	16
DEL155	18
DEL191	46
DEL192	46
DEL192E	46
DEL193	46
DEL209	26
DEL216	6
DEL229	13
DEL269	16
DEL274	55
DEL275	55

DEL302	42
DEL303	3
DEL304	3
DEL305	2
DEL306	52
DEL307	51
DEL316	10
DEL350	55
DEL351	55
DEL352	55
DEL353	55
DEL358	12
DEL359	12
DEL360	12
DEL366	50
DEL367	50
DEL368	50
DEL369	41
DEL370	41
DEL371	41
DEL372	41
DEL373	41
DEL374	41
DEL412	55
DEL413	55
DEL435	51
DEL447	14
DEL448	14
DEL449	14
DEL450	14
DEL452	52
DEL452E	52
DEL453B	52
DEL454	52
DEL454B	52
DEL454E	52
DEL456	52
DEL456E	52
DEL457B	52
DEL458	52

DEL458B	52
DEL458E	52
DEL497	18
DEL499	16
DEL502	14
DEL503	14
DEL504	14
DEL505	14
DEL506	14
DEL619	50
DEL619B	50
DEL620	50
DEL620B	50
DEL622	16
DEL623	16
DEL625	54
DEL626	54
DEL627	15
DEL628	50
DEL822	57
DEL823	52
DEL824	52
DEL825	53
DEL826	53
DEL931	51
DEL946	54
DEL1001	18
DEL1002	18
DEL1003	18
DEL1004	18
DEL1005	15
DEL1006	15
DEL1007	15
DEL1008	15
DEL1009	15
DEL1019	21
DEL1026	57
DEL1027	57
DEL1028	57
DEL1029	57

DEL1030	57
DEL1050	28
DEL1050E	29
DEL1051	28
DEL1051E	29
DEL1052	28
DEL1052E	29
DEL1052MOZG	29
DEL1075	18
DEL1076	18
DEL1083	58
DEL1084	58
DEL1091	56
DEL1092	56
DEL1093	56
DEL1094	56
DEL1095	56
DEL1096	56
DEL1097	56
DEL1135	4
DEL1136	4
DEL1141	6
DEL1142	6
DEL1143	8
DEL1144	8
DEL1146	11
DEL1147	11
DEL1148	11
DEL1149	11
DEL1150	11
DEL1151	3
DEL1152	3
DEL1153	17
DEL1154	17
DEL1159	6
DEL1160	44
DEL1161	45
DEL1162	45
DEL1163	45
DEL1164	45

RENDELÉSI KÓDJEGYZÉK

/ List of article numbers

DEL1172	17
DEL1173	17
DEL1196	4
DEL1197	4
DEL1200	27
DEL1201	44
DEL1202	44
DEL1203	17
DEL1205	46
DEL1206	46
DEL1207	2
DEL1208	2
DEL1209	55
DEL1210	55
DEL1215	36
DEL1218	2
DEL1219	2
DEL1220	4
DEL1221	4
DEL1222	42
DEL1223	10
DEL1224	8
DEL1225	8
DEL1226	10
DEL1227	10
DEL1228	9
DEL1229	9
DEL1230	9
DEL1231	11
DEL1232	11
DEL1233	13
DEL1234	13
DEL1235	13
DEL1236	13
DEL1237	13
DEL1238	13
DEL1239	13
DEL1240	13
DEL1251	29
DEL1252	29

DEL1254	54
DEL1255	54
DEL1256	54
DEL1259	26
DEL1266	22
DEL1267	22
DEL1268	23
DEL1269	23
DEL1270	22
DEL1271	22
DEL1272	23
DEL1273	23
DEL1274	22
DEL1275	22
DEL1276	23
DEL1277	23
DEL1278	22
DEL1279	22
DEL1280	23
DEL1281	23
DEL1295	12
DEL1296	12
DEL1297	12
DEL1298	12
DEL1307	47
DEL1308	47
DEL1309	47
DEL1325	24
DEL1326	24
DEL1327	24
DEL1328	24
DEL1329	24
DEL1330	24
DEL1331	24
DEL1332	24
DEL1333	24
DEL1334	24
DEL1335	24
DEL1336	24
DEL1337	24

DEL1338	24
DEL1339	24
DEL1340	24
DEL1342	6
DEL1343	31
DEL1344	31
DEL1345	31
DEL1346	31
DEL1349	33
DEL1356	20
DEL1357	20
DEL1358	21
DEL1359	21
DEL1360	6
DEL1361	6
DEL1362	6
DEL1363	36
DEL1364	36
DEL1365	14
DEL1366	27
DEL1367	42
DEL1368	42
DEL1369	42
DEL1370	42
DEL1371	42
DEL1372	42
DEL1373	42
DEL1374	42
DEL1375	42
DEL1376	42
DEL1377	42
DEL1378	42
DEL1379	4
DEL1380	4
DEL1383	26
DEL1384	26
DEL1385	26
DEL1394	5
DEL1395	5
DEL1396	2

DEL1397	2
DEL1398	27
DEL1399	48
DEL1400	49
DEL1401	49
DEL1402	49
DEL1403	49
DEL1404	48
DEL1405	48
DEL1406	48
DEL1407	38
DEL1408	39
DEL1409	31
DEL1410	31
DEL1411	31
DEL1412	31
DEL1413	22
DEL1414	22
DEL1415	23
DEL1416	23
DEL1417	5
DEL1418	5
DEL1419	5
DEL1420	5
DEL1421	5
DEL1422	5
DEL1423	5
DEL1424	5
DEL1425	25
DEL1426	25
DEL1431	34
DEL1432	34
DEL1433	34
DEL1434	35
DEL1435	35
DEL1438	25
DEL1439	25
DEL1440	25
DEL1441	25
DEL1442	25

RENDELÉSI KÓDJEGYZÉK

/ List of article numbers

DEL1443	25
DEL1444	32
DEL1445	33
DEL1446	32
DEL1447	33
DEL1448	32
DEL1449	32
DEL1478	33
DEL1479	37
DEL1480	30
DEL1481	30
DEL1482	30
DEL1483	30
DEL1484	37
DEL1485	37
DEL1486	7
DEL1487	7
DEL1488	7
DEL1489	7
DEL1490	40
DEL1491	40
DEL1492	40
DEL1493	40
DEL1496	47
DEL1502	47
DEL1509	47
DELINV	43
DELPPTART	42
DELPPTART/2	42
619010200226	61
619010200227	61
619010200228	61
628000202226	62
628000202227	62
628000202228	62
638000202220	62
638000202221	62
638000202247	62
638000202273	62
638010202200	62

638010202202	62
638010202205	62
638010202207	62
638010202209	62
638010202211	62
638010202214	62
638010202217	62
638010202269	62
638010202907	62
639010200200	61
639010200202	61
639010200208	61
639010200209	61
639010200211	61
639010200214	61
639010200217	61
639010200221	61
639010200247	61
639010200269	61
639010200273	61
639010200907	61
Stilo	
STI043	68
STI099	71
STI100	71
STI270	63
STI271	63
STI272	63
STI273	63
STI277	79
STI278	79
STI279	78
STI280	63
STI281	63
STI282	78
STI284	97
STI285	97
STI286	97
STI287	97
STI288	97

STI289	97
STI290	63
STI292	63
STI293	63
STI294	74
STI295	74
STI296	74
STI297	74
STI298	74
STI299	74
STI300	63
STI309	93
STI320	63
STI326	63
STI375	72
STI376	72
STI382	80
STI383	80
STI384	80
STI385	94
STI396	93
STI398	93
STI400	99
STI401	99
STI402	99
STI404	99
STI405	99
STI406	99
STI407	99
STI408	99
STI415	81
STI416	89
STI417	89
STI418	96
STI419	80
STI420	89
STI422	66
STI423	66
STI425	107
STI426	107

STI431	78
STI432	78
STI433	78
STI439	102
STI440	102
STI441	102
STI442	103
STI443	103
STI444	70
STI445	70
STI446	70
STI459	84
STI460	84
STI461	84
STI462	84
STI463	84
STI464	84
STI465	84
STI466	85
STI467	85
STI468	85
STI469	85
STI470	85
STI471	85
STI472	85
STI473	94
STI474	94
STI475	94
STI476	94
STI477	94
STI478	86
STI479	86
STI480	86
STI483	109
STI484	109
STI485	109
STI486	109
STI487	109
STI488	109
STI489	95

RENDELÉSI KÓDJEGYZÉK

/ List of article numbers

STI491	95
STI492	97
STI493	97
STI494	96
STI495	96
STI496	96
STI513	88
STI514	88
STI515	88
STI516	88
STI517	88
STI518	88
STI519	88
STI520	88
STI521	89
STI522	89
STI556	86
STI557	86
STI558	86
STI559	86
STI560	86
STI561	86
STI562	86
STI563	86
STI564	86
STI565	86
STI566	86
STI567	86
STI568	86
STI569	86
STI570	86
STI571	86
STI572	86
STI573	86
STI574	86
STI575	86
STI576	86
STI577	86
STI578	86
STI579	86

STI580	86
STI581	86
STI582	86
STI583	86
STI584	86
STI585	86
STI586	86
STI587	86
STI588	86
STI605	84
STI606	84
STI607	84
STI608	84
STI609	84
STI610	84
STI611	84
STI612	85
STI613	85
STI614	85
STI615	85
STI616	85
STI617	85
STI618	85
STI621	85
STI637	96
STI638	96
STI639	96
STI640	96
STI641	96
STI642	96
STI643	96
STI644	96
STI645	96
STI646	96
STI647	105
STI648	105
STI649	105
STI650	105
STI651	105
STI652	100

STI653	100
STI654	100
STI655	100
STI656	100
STI657	100
STI658	105
STI659	105
STI660	110
STI661	110
STI662	110
STI663	110
STI664	110
STI665	110
STI666	110
STI667	110
STI668	110
STI669	110
STI670	110
STI671	110
STI672	110
STI673	110
STI674	110
STI675	110
STI676	110
STI677	110
STI678	110
STI679	110
STI680	100
STI681	100
STI682	100
STI683	100
STI684	93
STI685	94
STI686	107
STI687	107
STI688	107
STI689	107
STI690	107
STI691	107
STI692	107

STI693	107
STI694	107
STI695	107
STI696	107
STI697	107
STI698	107
STI699	107
STI700	107
STI701	107
STI702	107
STI703	107
STI704	107
STI705	107
STI706	107
STI707	107
STI708	107
STI714	95
STI715	95
STI716	109
STI717	109
STI718	109
STI719	109
STI720	109
STI721	109
STI722	109
STI723	109
STI724	109
STI725	109
STI726	109
STI727	109
STI728	109
STI729	109
STI730	109
STI731	109
STI732	109
STI733	109
STI734	109
STI735	108
STI736	108
STI737	108

RENDELÉSI KÓDJEGYZÉK

/ List of article numbers

STI738	108
STI739	108
STI740	108
STI741	108
STI742	108
STI743	108
STI744	108
STI745	108
STI746	108
STI747	108
STI748	108
STI749	108
STI750	108
STI751	108
STI752	108
STI753	82
STI757	67
STI758	67
STI759	67
STI760	67
STI761	67
STI762	67
STI763	66
STI764	66
STI765	66
STI766	66
STI767	66
STI768	66
STI769	66
STI770	66
STI771	66
STI772	66
STI773	66
STI774	66
STI775	66
STI776	66
STI777	66
STI778	66
STI779	66
STI780	66

STI781	67
STI782	67
STI783	67
STI784	67
STI785	87
STI786	87
STI787	87
STI788	87
STI789	87
STI790	87
STI791	87
STI792	87
STI793	87
STI794	87
STI795	87
STI796	87
STI797	87
STI798	87
STI799	87
STI800	87
STI812	97
STI813	97
STI827	66
STI877	91
STI879	91
STI881	90
STI883	90
STI885	90
STI887	90
STI888	91
STI889	91
STI890	91
STI891	92
STI892	92
STI893	92
STI894	92
STI895	92
STI896	92
STI897	92
STI898	92

STI899	92
STI900	92
STI901	92
STI902	92
STI903	92
STI904	92
STI905	92
STI906	105
STI907	105
STI908	105
STI909	105
STI910	105
STI929	100
STI930	100
STI932	110
STI933	74
STI934	74
STI935	74
STI936	74
STI937	74
STI938	74
STI939	74
STI940	74
STI941	74
STI942	74
STI943	74
STI944	74
STI945	74
STI947	105
STI948	105
STI949	66
STI950	66
STI951	66
STI952	66
STI953	66
STI954	66
STI955	66
STI956	66
STI957	66
STI958	66

STI959	66
STI960	66
STI1012	103
STI1013	103
STI1025	73
STI1031	93
STI1032	93
STI1033	93
STI1034	93
STI1035	93
STI1041	82
STI1042	70
STI1043	73
STI1044	68
STI1045	68
STI1055	104
STI1056	104
STI1057	104
STI1058	104
STI1059	104
STI1060	104
STI1061	104
STI1062	104
STI1063	104
STI1064	104
STI1065	104
STI1066	104
STI1067	104
STI1068	104
STI1071	98
STI1072	98
STI1073	98
STI1074	98
STI1077	112
STI1078	112
STI1079	112
STI1080	59
STI1081	100
STI1082	100
STI1085	106

RENDELÉSI KÓDJEGYZÉK

/ List of article numbers

ST11086	106
ST11087	106
ST11088	106
ST11089	107
ST11090	107
ST11098	69
ST11099	69
ST11100	69
ST11101	69
ST11102	69
ST11103	69
ST11104	69
ST11105	69
ST11106	69
ST11107	69
ST11108	69
ST11109	69
ST11110	69
ST11111	69
ST11112	69
ST11113	69
ST11114	108
ST11115	108
ST11116	108
ST11117	108
ST11118	108
ST11119	108
ST11120	108
ST11121	108
ST11122	108
ST11123	101
ST11124	101
ST11125	101
ST11126	98
ST11127	98
ST11128	98
ST11129	98
ST11130	98
ST11131	98
ST11132	76

ST11165	101
ST11166	101
ST11167	67
ST11178	59
ST11179	59
ST11180	113
ST11181	113
ST11182	113
ST11183	113
ST11184	113
ST11185	114
ST11186	114
ST11187	114
ST11188	114
ST11189	112
ST11190	112
ST11191	112
ST11213	71
ST11214	80
ST11241	106
ST11242	106
ST11243	106
ST11244	106
ST11245	106
ST11246	106
ST11247	106
ST11249	106
ST11260	73
ST11261	70
ST11262	70
ST11263	70
ST11264	102
ST11265	102
ST11288	82
ST11289	81
ST11290	82
ST11291	64
ST11292	64
ST11293	65
ST11293K	65

ST11294	65
ST11294K	65
ST11301	83
ST11302	83
ST11303	83
ST11304	83
ST11305	83
ST11306	83
ST11310	79
ST11311	79
ST11312	79
ST11313	80
ST11314	81
ST11315	81
ST11316	81
ST11317	81
ST11318	108
ST11341	77
ST11381	93
ST11382	107
ST11386	102
ST11387	102
ST11388	102
ST11389	102
ST11390	102
ST11391	102
ST11392	102
ST11393	102
ST11436	73
ST11437	77
ST11450	111
ST11451	111
ST11452	111
ST11453	111
ST11454	111
ST11455	111
ST11456	111
ST11457	111
ST11458	83
ST11459	71

ST11460	75
ST11494	103
ST11495	103
ST11496	103
ST11497	103
ST11498	103
ST11499	103
ST11500	103
ST11501	103
ST11503	103
ST11504	103
ST11505	103
ST11506	103
ST11507	103
ST11508	103
Skybox	
SKY127	117
SKY128	117
SKY129	117
SKY130	117
SKY131	117
SKY132	117
SKY133	117
SKY134	117
SKY135	117
SKY136	117
SKY137	117
SKY138	117
SKY139	117
SKY195	117
SKY196	117
SKY197	117
SKY198	117
SKY393	115
SKY394	115
SKY395	115
SKY509	117
SKY510	117
SKY511	117
SKY512	117

RENDELÉSI KÓDJEGYZÉK

/ List of article numbers

SKY710	117
SKY755	117
SKY811	115
SKY814	115
SKY815	115
SKY816	115
SKY1300	115
SKY1461	116
SKY1462	116
SKY1463	116
SKY1464	116
SKY1465	116
SKY1466	116
SKY1467	116
SKY1468	116
SKY1469	116
SKY1470	116
SKY1471	116
SKY1472	116
SKY1473	116
SKY1474	116
SKY1475	116
SKY1476	116
SKY1477	116